



MANUEL D'INSTALLATION & D'UTILISATION

PLUG & PLAY POUR LES PLATEAUX & LES PLAQUES À BASSE TENSION



**PLATEAU ENCASTRABLE CARRÉ
AVEC BRÛLEUR EN ACIER
INOXYDABLE**
OPT-BP24SQDSSE110



**PLATEAU ROND AVEC
BRÛLEUR EN ACIER
INOXYDABLE TRIPLE 'S'**
OPT-BFP24RSSE110



**PLATEAU ENCASTRABLE
RECTANGULAIRE AVEC
BRÛLEUR EN ACIER
INOXYDABLE EN 'H'**
OPT-BP1260RDSSE110

! DANGER : RISQUE DE FEU OU D'EXPLOSION

Si vous sentez une odeur de gaz :

- » Fermez le gaz sur l'appareil.
- » Éteignez toute flamme existante.
- » Si l'odeur persiste, quittez immédiatement la zone.
- » Après avoir quitté la zone, appelez votre fournisseur de gaz ou les pompiers.

Le non-respect de ces instructions pourrait entraîner un incendie ou une explosion, ce qui pourrait causer des dommages matériels, des blessures corporelles ou la mort.

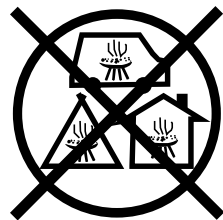

! DANGER : Risque de monoxyde de carbone

Cet appareil peut produire du monoxyde de carbone qui n'a pas d'odeur. L'utiliser dans un espace clos peut vous tuer.

N'utilisez jamais cet appareil dans un espace clos tel qu'un camping-car, une tente, une voiture ou une maison.

NATIONAL
FIREPLACE
INSTITUTE®



Installation

Nous suggérons que nos produits soient installés par des professionnels agréés localement par l'autorité compétente en matière de tuyauterie de gaz.

Service

Nous suggérons que nos produits soient entretenus par un professionnel certifié aux États-Unis par le National Fireplace Institute (NFI) en tant que spécialiste du gaz NFI.



AVERTISSEMENTS

CETTE SECTION MENTIONNE LES AVERTISSEMENTS ASSOCIÉS À L'INSTALLATION, À L'UTILISATION ET AU FONCTIONNEMENT.



Ceci est un symbole d'alerte de sécurité

Lorsque vous voyez ce symbole sur l'insert du foyer ou dans ce manuel, recherchez l'un des panneaux de mots-clés suivants vous avertissant du risque de blessures corporelles, de décès ou de dommages matériels majeurs.



AVERTISSEMENT : POUR UNE UTILISATION À L'EXTÉRIEUR UNIQUEMENT

L'installation et l'entretien doivent être effectués par un installateur qualifié, une agence d'entretien ou le fournisseur de gaz.

! **AVERTISSEMENT :** Ne stockez pas et n'utilisez pas d'essence ou d'autres vapeurs et liquides inflammables à proximité de cet appareil ou de tout autre appareil.

Une bouteille de GPL non connectée pour être utilisée ne doit pas être entreposée à proximité de cet appareil ou de tout autre appareil.

Pour une utilisation avec du gaz naturel ou propane uniquement. PAS DE COMBUSTIBLES SOLIDES À UTILISER AVEC CE SYSTÈME.

! **AVERTISSEMENT :** Si les informations contenues dans ce manuel ne sont pas suivies à la lettre, un incendie ou une explosion peut en résulter, causant des dommages matériels, des blessures corporelles ou la mort.

! **DANGER - RISQUE DE FEU OU D'EXPLOSION**

Si vous sentez une odeur de gaz :

1. Fermez le gaz sur l'appareil
2. Eteignez toute flamme existante
3. Si l'odeur persiste, quittez immédiatement la zone.
4. Après avoir quitté la zone, appelez votre fournisseur de gaz ou les pompiers.

Le non-respect de ces instructions peut entraîner un incendie ou une explosion, ce qui pourrait entraîner des dommages matériels, des blessures corporelles ou la mort.

! **PROPOSITION CALIFORNIENNE 65 AVERTISSEMENT** **!**

Ce produit peut vous exposer au monoxyde de carbone, qui est connu à l'État de Californie pour causer le cancer et des malformations congénitales ou d'autres troubles de la reproduction. (Pour plus d'informations, rendez-vous sur : www.p65warnings.ca.gov)

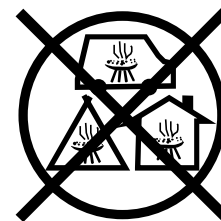

AVERTISSEMENTS (SUITE)

CETTE SECTION MENTIONNE LES AVERTISSEMENTS ASSOCIÉS À L'INSTALLATION, À L'UTILISATION ET AU FONCTIONNEMENT.

DANGER GAZ INFLAMMABLE SOUS PRESSION.

UNE FUITE DE GAZ GPL PEUT PROVOQUER UN INCENDIE OU UNE EXPLOSION S'IL S'ENFLAMME CAUSANT DES BLESSURES CORPORELLES GRAVES OU LA MORT. CONTACTEZ LE FOURNISSEUR DE GAZ LP POUR LES RÉPARATIONS OU LA MISE AU REBUT DE CETTE BOUTEILLE OU DU GAZ LP NON UTILISÉ.

AVERTISSEMENT POUR UTILISATION EXTÉRIEURE UNIQUEMENT.* NE PAS UTILISER OU ENTREPOSER LA BOUTEILLE DANS UN BÂTIMENT, UN GARAGE OU UN ENDROIT FERMÉ.

ATTENTION:

Connaître le danger du GPL. Si vous entendez, voyez ou sentez une fuite de GPL, éloignez immédiatement tout le monde de la bouteille et appelez les pompiers. Ne tentez pas de réparations.

Avertissez votre fournisseur de GPL de :

Assurez-vous que la bouteille est purgée de l'air emprisonné avant le premier remplissage.

Assurez-vous de ne pas trop remplir le cylindre. Assurez-vous que la date de requalification de la bouteille est vérifiée.

Le GPL est plus lourd que l'air et peut se déposer dans des endroits bas tout en se dissipant. Contact avec le contenu liquide de la bouteille provoquera des brûlures par le froid sur la peau. Ne laissez pas les enfants manipuler ou jouer avec la bouteille.

Lorsqu'il n'est pas connecté pour utilisation, gardez le robinet de la bouteille fermé. Les appareils autonomes doivent être limités à une bouteille d'une capacité de 30 lb ou moins.

Ne pas utiliser, stocker ou transporter la bouteille là où il serait exposé à des températures élevées. La soupape de décharge peut s'ouvrir, laissant s'échapper une grande quantité de gaz inflammable.

Lors du transport, maintenez la bouteille fixée en position verticale avec le robinet de la bouteille fermé.

LORS DE LA CONNEXION POUR UTILISATION :

Utiliser uniquement en conformité avec les codes applicables.

Lisez et suivez les instructions du fabricant. Consultez les instructions du fabricant concernant le raccord de bouteille fourni avec votre appareil.

Assurez-vous que l'évent du régulateur ne pointe pas vers le haut.

Fermez toutes les vannes de l'appareil.

Ne pas vérifier les fuites de gaz avec une allumette ou une flamme nue. Appliquez de l'eau savonneuse sur les zones marquées d'un « X ». Ouvrir le robinet de la bouteille. Si une bulle apparaît, fermez la vanne et demandez à un technicien de service de GPL d'effectuer les réparations nécessaires. Vérifiez également les vannes et les connexions de l'appareil pour vous assurer qu'il n'y a pas de fuite avant d'allumer l'appareil.

Appareil(s) d'éclairage conformément aux instructions du fabricant.

Lorsque l'appareil n'est pas utilisé, gardez le robinet de la bouteille fermé.

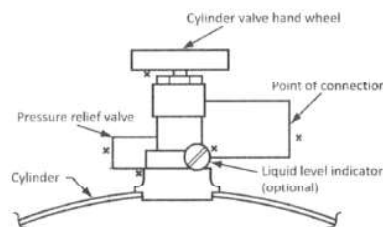

NE PAS RETIRER, DÉGRADER OU OBLITÉRER CETTE ÉTIQUETTE *SAUF AUTORISÉ PAR ANSI/NFPA 58.

 **DANGER** : Ne rangez pas une bouteille de GPL de recharge sous ou à proximité d'un barbecue ou d'autres sources de chaleur. **NE JAMAIS** remplir une bouteille de GPL à plus de 80 % : un incendie causant la mort ou des blessures graves peut survenir.

INFORMATION DE SÉCURITÉ IMPORTANTE

ASSISTANCE TECHNIQUE, LÉGENDE DES SYMBOLES, INFORMATIONS DE SÉCURITÉ POUR LES INSTALLATEURS ET LES UTILISATEURS FINAUX.

Les instructions sont également disponibles sur theoutdoorplus.com. Veuillez suivre attentivement les instructions de ce manuel pour éviter toute blessure ou perte de propriété. Les instructions sont mises à jour au besoin. Il est de la responsabilité de l'installateur de revoir périodiquement les instructions pour les mises à jour applicables.

Les étapes répertoriées comme suit :

AVERTISSEMENTS : Contient des informations essentielles à l'installation et au fonctionnement en toute sécurité du foyer.

EXIGENCES DE GARANTIE : Doit être strictement suivie pour bénéficier de la garantie du produit. La garantie sera annulée si elle n'est pas suivie.

IMPORTANT : Ce sont des notes et des informations pour aider à garantir la satisfaction et la facilité d'entretien du produit.

AVERTISSEMENT :

- Il est de la responsabilité de l'installateur d'assurer une installation sûre et d'éduquer l'utilisateur final quant au bon fonctionnement. Laissez ce manuel à l'utilisateur final.
- Ne jamais modifier le produit ou la configuration de quelque manière que ce soit.
- Nous suggérons que nos produits soient installés par des professionnels agréés localement par l'autorité compétente en matière de tuyauterie de gaz. Nous suggérons que nos produits soient entretenus annuellement par un professionnel certifié aux États-Unis par le National Fireplace Institute (NFI) en tant que NFI Gas Specialists ou au Canada par WETT (Wood Energy Technical Training). L'installateur doit suivre attentivement toutes les instructions pour assurer un bon fonctionnement et la sécurité.
- The Outdoor Plus Company, Inc. n'est pas responsable de vos actions.
- Le produit n'est pas destiné à être un démarreur pour le bois ou tout autre combustible.
- Utilisez uniquement le type de gaz/combustible spécifié pour ce foyer, voir l'étiquette sur la boîte de contrôle du foyer.
- Vérifiez que le type et la pression de gaz/carburant sont corrects. N'utilisez jamais de carburant alternatif incluant du biocarburant, de l'éthanol, de l'essence à briquet ou tout autre carburant.
- La pression et le type de gaz doivent être vérifiés avant l'utilisation et l'installation.
- N'UTILISEZ PAS cet appareil si l'une de ses pièces a été sous l'eau. Appelez immédiatement un technicien de service qualifié pour inspecter l'appareil et remplacer toute pièce du système de contrôle et toute commande de gaz qui a été sous l'eau.

IL EST DE LA RESPONSABILITÉ DE L'INSTALLATEUR DE SUIVRE :

- Le National Fuel Gas Code, ANSI Z223.1/NFPA 54 ou International Fuel Gas Code.
- Le Code électrique national, ANSI/NFPA 70.
- Indicatifs locaux

PRESSION D'ALIMENTATION MIN/MAX :

Gaz naturel :	Gaz propane liquide :
Pression d'alimentation :	Pression d'alimentation :
Minimum : 3.5" W.C. .87 kPa	Minimum : 8" W.C. 1.99 kPa
Nominal : 7" W.C. 1.74 kPa	Nominal : 11" W.C. 2.73 kPa
Maximum : 14" W.C. 3.48 kPa	Maximum : 14" W.C. 3.48 kPa

TABLE DES MATIÈRES

ANNUAIRE DES PAGES ET DES SECTIONS



SECTION 1 AVERTISSEMENTS	3
SECTION 2 INFORMATIONS IMPORTANTES DE SÉCURITÉ	5
SECTION 3 APERÇU DES COMPOSANTS	6
SECTION 4 SÉQUENCE D'OPÉRATION	8
SECTION 5 SÉLECTION DE L'EMPLACEMENT	9
SECTION 6 CONSTRUCTION DE L'ENCEINTE	10
SECTION 7 LISTE DE CONTRÔLE AVANT L'INSTALLATION	11
SECTION 8 INSTRUCTIONS D'INSTALLATION	12
SECTION 9 UTILISATION DES SUPPORTS DE FEU	17
SECTION 10 LISTE DES PIÈCES	19
SECTION 11 FONCTIONNEMENT ET UTILISATION	20
SECTION 12 DÉPANNAGE	22
SECTION 13 MAINTENANCE	25
SECTION 14 PIÈCES DE RECHANGE	27
SECTION 15 DÉGAGEMENT DES COMBUSTIBLES	28
SECTION 16 INFORMATION DE GARANTIE	31



APERÇU DES COMPOSANTS

CETTE SECTION DÉCRIT LES CARACTÉRISTIQUES DES PANNEAUX ET DES BRÛLEURS PLUG & PLAY À BASSE TENSION

L'installation doit être conforme aux codes locaux ou, en l'absence de codes locaux, au National Fuel Gas Code, ANSI Z223.1 / NFPA 54 ou International Fuel Gas Code.

L'appareil, une fois installé, doit être mis à la terre conformément aux codes locaux ou, en l'absence de codes locaux, avec le National Electrical Code, ANSI/NFPA 70 ; ou le Code canadien de l'électricité, CSA C22.1, le cas échéant.

Lorsqu'un appareil est destiné à être raccordé à un système de tuyauterie fixe, l'installation doit être conforme aux codes locaux ou, en l'absence de codes locaux, au National Fuel Gas Code, ANSI Z223.1 * NFPA 54 ; Code national du gaz combustible ; Code d'installation du gaz naturel et du propane, CSA B149.1; ou Propane Storage and Handling Code, CSA B149.2, selon le cas.

APERÇU DES COMPOSANTS

- » Certifié ANSI Z21.97-(2017) / CSA 2.41-(2017)
- » Température de -20° à 175°.
- » Connexions durables conçues pour résister aux conditions extérieures.
- » Système de détection de flamme TC.
- » Allumeur à surface chaude (HSI).
- » Diagnostic des LEDs.

ÉLECTRONIQUE

- » L'électronique est certifiée CAN/CSA-E60730-1, ANSI Z21.20-2014, CAN/CSA-C22.22 No.60730-2-5-14, UL 60730-2-5 Edition 3 et UL 60730- 1.
- » 12 ou 14 VAC pour les installations à moins de 5 pieds d'eau. 110V pour les installations doivent être à plus de 5 pieds de l'eau.
- » Module de commande enrobé pour protéger contre l'humidité et les dommages.
- » L'allumage à surface chaude (HSI) assure un allumage stable du brûleur dans des conditions difficiles.
- » Thermocouple Flame Sense, réponse rapide et résistant au vent, à l'humidité et à la corrosion.
- » Diagnostics LED pour le service sur site et le dépannage.

COMPOSANTS DE LA SOUPAPE À GAZ ET DE LA VEILLEUSE

- » La vanne à clé manuelle est certifiée CSA selon ANSI Z21.15/CSA9.1
- » Le pilote est certifié CSA selon ANSI Z21.20
- » Les résistances sont encapsulées pour les protéger de l'humidité.
- » Le pilote a un motif de flamme robuste, résistant au vent.
- » Les injecteurs pilotes sont en acier inoxydable.
- » Le thermocouple est nickelé pour plus de durabilité.
- » Allumeur à surface chaude (HSI) avec cage de protection.
- » La connexion de l'allumeur à surface chaude (HSI) est étanche.
- » Le connecteur Power Wire est étanche.

APERÇU DES COMPOSANTS (SUITE)

CETTE SECTION DÉCRIT LES CARACTÉRISTIQUES DES PANNEAUX ET DES BRÛLEURS PLUG & PLAY À BASSE TENSION

RACCORDEMENT DU GAZ

L'installation ou la réparation doit être effectuée par un technicien de service qualifié et agréé localement. L'appareil doit être inspecté avant utilisation et au moins une fois par an par un technicien qualifié. NE PAS retirer les autocollants/plaques signalétiques de la soupape d'allumage électronique. Un robinet d'arrêt de gaz doit être installé à l'extérieur de l'élément de feu pour l'arrêt d'urgence et l'entretien. Un piège à sédiments est fortement recommandé pour atténuer les problèmes de débris ou de sédiments dans la conduite de gaz. Il est de la responsabilité de l'installateur de s'assurer que l'alimentation en combustible et la conduite sont adéquates pour fournir le maximum de BTU pour le brûleur utilisé.

Remarque : un écran/plaque thermique DOIT être installé entre la soupape d'allumage électronique et l'anneau du brûleur pour éviter la surchauffe. Le boîtier de la vanne d'allumage électronique est pré-monté sur le brûleur ou la combinaison brûleur et casserole. La vanne d'allumage électronique est conçue pour fermer automatiquement la vanne de gaz et s'arrêter si les températures dépassent 175° Fahrenheit. Pour garder l'appareil au frais, une ventilation adéquate et un écran thermique doivent être fournis. The Outdoor Plus recommande un tuyau flexible sans sifflet en acier inoxydable pour éliminer le bruit.

CONNEXIONS DE L'ENSEMBLE DU PILOTE

Nous pré-assemblons la veilleuse sur le dessus du plateau du brûleur et dans cette configuration, la conduite de la veilleuse, le thermocouple et le fil de l'allumeur doivent être abaissés à travers un trou dans le plateau avant de se connecter au boîtier de commande. Le pilote livré est pré-assemblé en usine, de sorte que l'installateur puisse simplement connecter l'ensemble au boîtier de commande principal. L'allumeur a un connecteur étanche "en forme" qui garantit qu'il ne peut être connecté que dans le bon sens. Poussez fermement ces pièces de connecteur en plastique noir jusqu'à ce qu'elles se verrouillent. Tirez doucement sur les fils pour vous assurer que la connexion est sécurisée. Le tube pilote ondulé flexible a un raccord évasé qui doit être connecté 1/4 de tour au-delà du serrage à la main. Veuillez révéifier pour vous assurer que le raccord est bien ajusté à la fois dans le boîtier de commande et dans la connexion évasée. Le thermocouple doit maintenant être connecté. Il se visse sur le raccord en laiton de 11/32 po du boîtier de commande le plus proche du connecteur noir. Il doit être bien ajusté, mais ne pas trop serrer. Ensuite, vous pouvez monter la veilleuse sur le plateau du brûleur. Le bouclier est conçu avec un matériau perforé que vous pouvez utiliser pour le fixer au plateau avec des vis auto-taraudeuses. L'installateur peut déterminer le meilleur emplacement pour la veilleuse en fonction de la configuration du brûleur en gardant la veilleuse à moins de 1 po d'un port de brûleur pour un allumage rapide. Une fois toutes les connexions terminées, il est fortement recommandé d'effectuer un test de fuite. Ouvrez l'alimentation en gaz et à l'aide d'une solution de test de gaz ou d'une solution d'eau savonneuse, vaporisez les raccords de gaz sur la soupape d'allumage électronique, y compris le connecteur de la veilleuse, pour vous assurer qu'il n'y a pas de fuite.

PLUG & PLAY AU COMPOSANT D'ALLUMAGE ÉLECTRONIQUE BASSE TENSION

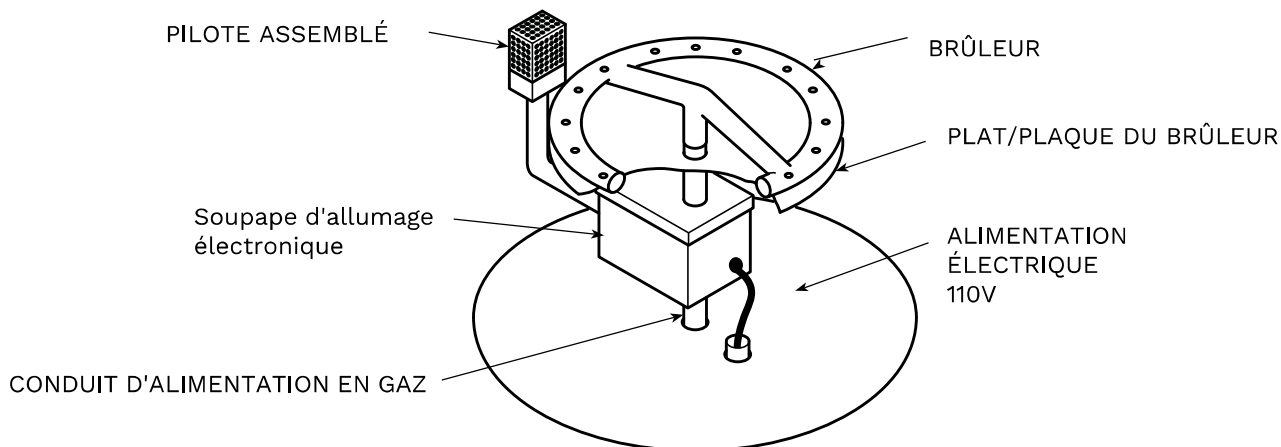

SÉQUENCE D'OPÉRATION

CETTE SECTION DÉMONTRE LA SÉQUENCE DE FONCTIONNEMENT DE NOS PANNEAUX ET BRÛLEURS PLUG & PLAY À BASSE TENSION.

SÉQUENCE D'OPÉRATION

Lorsqu'il est alimenté, indiquant un appel de chaleur, l'appareil attendra le temps de pré-purge. Le HSI sera mis sous tension pendant le temps de préchauffage, puis la valeur du gaz pilote sera mise sous tension pendant le temps d'essai d'allumage. Le HSI s'éteindra après le temps d'allumage. Si la flamme est détectée sur le thermocouple avant la fin de l'essai de temps d'allumage, le HSI s'éteindra. La vanne principale s'allumera et la valeur pilote restera allumée jusqu'à ce que l'alimentation soit coupée ou que le signal de flamme soit perdu. Si la flamme est perdue, la commande fermera la vanne de gaz et, après le délai de recyclage de la perte de flamme, redémarrera la séquence d'allumage.

Si une flamme n'est pas détectée pendant le temps d'essai d'allumage et qu'il reste des essais d'allumage, la veilleuse et le HSI s'éteindront et attendront le temps d'inter-purge avant de commencer la prochaine tentative d'allumage. Si une flamme est détectée avant d'ouvrir la vanne de gaz, la commande arrête la séquence et reste en arrêt de sécurité jusqu'à ce que le signal de flamme soit en dessous du seuil minimum, ou chute en continu par la valeur du seuil minimum avant de continuer.

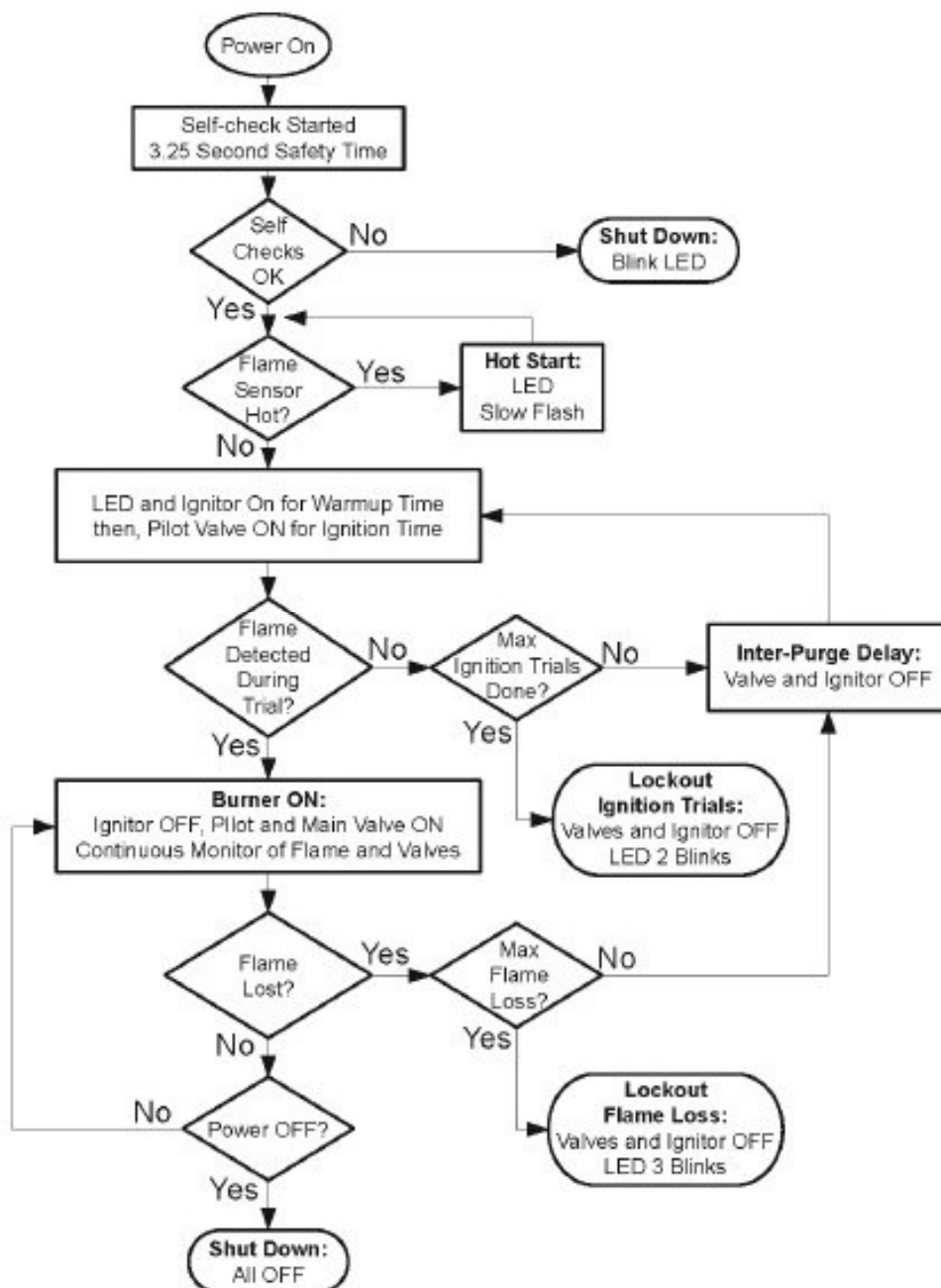

SÉLECTION DE L'EMPLACEMENT

CETTE SECTION DÉMONTRE LES EXIGENCES D'EMPLACEMENT ET LES AVERTISSEMENTS

! AVERTISSEMENTS :

- Tous les foyers, kits d'allumettes, allumage par étincelle, veilleuse de sécurité et composants d'allumage électronique sont conçus et destinés à une utilisation extérieure uniquement.
- Toutes les foyers doivent être munies d'un robinet d'arrêt de gaz à l'extérieur de du foyer pour permettre l'arrêt d'urgence et l'entretien. **NE PAS PLACER SUR UN REVÊTEMENT DE SOL NON COMBUSTIBLE.**
- Sélectionnez un emplacement où le foyer peut être surveillé pendant le fonctionnement. Ne laissez jamais un foyer en fonctionnement sans surveillance ou par quelqu'un qui n'est pas familiarisé avec son fonctionnement ou les emplacements d'arrêt d'urgence.
- Les enfants et les adultes doivent être avertis des dangers des températures de surface élevées et doivent rester à l'écart pour éviter les brûlures et l'inflammation des vêtements.
- Les jeunes enfants doivent être soigneusement surveillés lorsqu'ils se trouvent dans la zone de feu.
- Les vêtements ou autres matériaux inflammables ne doivent pas être placés sur ou à proximité de la fosse à feu.
- Les foyers créent des températures très élevées - Les combustibles doivent être situés suffisamment loin pour qu'il n'y ait aucun risque d'inflammation.

! IMPORTANT :

- Il est recommandé de conserver les matériaux tels que le granit, le marbre ou toute autre pierre dense à l'abri de la chaleur et en particulier des flammes en raison du risque de fissuration. Le fabricant n'est pas responsable des dommages.

DÉGAGEMENT DES COMBUSTIBLES | JUSQU'À 65 000 BTU | VOIR ARTICLE 15

Sous la boîte à vannes, le cas échéant	2" pour l'évacuation
Côtés entourant le foyer	36" de la structure ou des combustibles
Dégagement au dessus	Min. Dégagement au dessus de 84 "

DÉGAGEMENT DES COMBUSTIBLES | 66 000 À 200 000 BTU | VOIR ARTICLE 15

Sous la boîte à vannes, le cas échéant	2" pour l'évacuation
Côtés entourant le foyer	48" de la structure ou des combustibles
Dégagement au dessus	AUCUNE CONSTRUCTION AU DESSUS

DÉGAGEMENT DES COMBUSTIBLES | 201 000 À 400 000 BTU | VOIR ARTICLE 15

Sous la boîte à vannes, le cas échéant	2" pour l'évacuation
Côtés entourant le foyer	48" de la structure ou des combustibles
Dégagement au dessus	AUCUNE CONSTRUCTION AU DESSUS

- Choisissez un emplacement avec un bon drainage.
- Choisissez un emplacement permettant un accès facile pour l'installation et l'entretien du foyer
- Choisissez un emplacement qui laisse suffisamment d'espace horizontal pour profiter du feu tout en permettant une distance sécuritaire de la chaleur et des flammes

! AVERTISSEMENT : La ventilation est nécessaire pour dissiper la chaleur et tout combustible résiduel. Le fait de ne pas assurer une ventilation adéquate peut entraîner une surchauffe et/ou une explosion. Voir le sujet **ventilation appropriée** dans la section **Construction de l'enceinte**.

CONSTRUCTION DE L'ENCEINTE

CETTE SECTION DÉCRIT LA CONSTRUCTION DE L'ENCEINTE ANTI-INCENDIE EXIGENCES ET AVERTISSEMENTS

! AVERTISSEMENT :

- Tous les foyers doivent être munis d'un robinet d'arrêt de gaz à l'extérieur du foyer pour permettre l'arrêt d'urgence et l'entretien.
- Utilisez toujours des matériaux et une construction appropriés pour l'alimentation en gaz, l'alimentation et l'enceinte.
- L'enceinte doit incorporer 1 événement sur au moins deux côtés opposés (2 événements au total) à une taille minimale de 18 pouces carrés de surface libre totale chacun (Exemple : 3" x 6" ou plus). L'installation des événements dans la zone médiane à inférieure de l'enceinte est recommandée. La ventilation permet à la chaleur et/ou au carburant résiduel de s'échapper. Si l'enceinte n'est pas correctement ventilée, cela peut entraîner une surchauffe ou une explosion de la fosse à feu. Certaines enceintes peuvent nécessiter plus de ventilation en fonction du matériau, de la taille et de l'utilisation prolongée. L'événement peut également fonctionner comme un drain lorsqu'il est installé sur le mur latéral inférieur pour empêcher l'accumulation d'eau.
- L'espace vide intérieur de l'enceinte entourant la boîte à vannes ne peut être rempli d'aucun matériau (gravier, pierre concassée, béton, etc.) - Il est nécessaire d'avoir un minimum de 2" sous la boîte à vannes pour une ventilation et un drainage appropriés .
- Choisir des matériaux qui sont incombustibles dans les installations initiales ainsi qu'au fil du temps.
- L'assemblage du foyer doit être encastré d'au moins 2,25 po du haut de l'enceinte pour empêcher la flamme de s'éteindre. Certaines zones peuvent nécessiter plus - 4 à 6 pouces n'est pas rare.

EXIGENCE DE GARANTIE :

- L'enceinte doit être construite sur une surface stable. Le poids du foyer doit être supporté par le bac et non par un boîtier de commande/vanne. Pour les modèles de composants d'allumage électronique, le boîtier de commande/valve doit être au-dessus du niveau du sol avec un drainage adéquat pour éviter que l'eau n'endommage les commandes à l'intérieur du boîtier.

! IMPORTANT :

- Assurez-vous que la structure est de niveau. Nous recommandons l'utilisation du collier d'installation (en option) qui peut être scellé dans le cadre.
- The Outdoor Plus recommande que la lèvre du bac soit encastrée sur l'auge (linéaire). The Outdoor Plus ne peut garantir que la lèvre de tous nos produits sera parfaitement plate et ne se déformera pas à cause de la chaleur.
- Le produit doit être accessible pour l'entretien

VENTILATION CORRECTE

- Certaines enceintes de foyer peuvent nécessiter une ventilation supplémentaire en fonction de la taille, du matériau ou de l'utilisation prolongée.
- 1 pouce carré de ventilation est REQUIS pour chaque 25 000 BTU.
- Ceci est particulièrement important pour les appareils au propane, car le gaz propane est plus lourd que l'air et peut s'accumuler au fond d'une enceinte.

! AVERTISSEMENT : La ventilation est nécessaire pour dissiper la chaleur et tout combustible résiduel. Le fait de ne pas assurer une ventilation adéquate peut entraîner une surchauffe et/ou une explosion.

LISTE DE CONTRÔLE AVANT L'INSTALLATION

CETTE SECTION DÉMONTRE L'INSTALLATION ET LES TESTS CORRECTS DES BRÛLEURS ET CASSEROLES PLUG & PLAY À BASSE TENSION.

POUR ASSURER UNE INSTALLATION CORRECTE, VEUILLEZ UTILISER CETTE LISTE DE CONTRÔLE DE PRÉ-PLANIFICATION :

- Outils recommandés:
 - Outils de plomberie généraux (clé à pipe, clé à molette, coupe-tuyau, etc.)
 - Manomètre (pour tester la pression de gaz statique et dynamique)
 - Voltmètre (pour vérifier la tension et l'ampérage de l'unité)
 - Gants
 - Mini chalumeau au butane
 - Perceuse sans fil
 - Graisse diélectrique ou silicone (pour imperméabiliser les écrous de fil)
 - Tuyaux de gaz flexibles en acier inoxydable sans sifflet (TOP ne recommande pas d'utiliser les tuyaux de gaz flexibles ondulés jaunes standard car ceux-ci provoquent un sifflement fort et persistant lors de l'utilisation de la fonction feu)
- Assurez-vous que l'emplacement est exempt de combustibles (voir la section 11 pour plus d'informations.)
- Mesurez et enregistrez les distances des conduites de gaz et des conduites électriques, celles-ci seront utiles pour calculer la pression du gaz et le câblage approprié. La distance et le calibre du fil affectent DIRECTEMENT les performances du composant d'allumage électronique.
- Le Fire Feature est livré sur une palette par fret et placé devant votre domicile. Veuillez avoir une équipe de déménageurs prête à aider à déplacer l'unité du trottoir/allée à l'emplacement souhaité. Inspectez TOUJOURS la palette pour des dommages ou des pièces manquantes, s'il y a des dommages ou des pièces manquantes, veuillez NE PAS signer pour la palette et appelez notre équipe d'assistance immédiatement pour aider à résoudre tout problème.
- Toutes les fonctions de feu nécessitent une zone creuse sous le bac pour l'entretien de l'appareil, NE REMPLISSEZ PAS le bassin creux avec du sable ou tout autre support.
- Les colonnes montantes à gaz doivent atteindre une hauteur maximale de 2" du sol et utiliser un raccord à 90 degrés pour aider à réduire la hauteur du bassin et permettre un entretien facile.
- TOP NE RECOMMANDE PAS d'utiliser les tuyaux flexibles à gaz ondulés jaunes standard avec ses caractéristiques fi e, TOP recommande d'utiliser un tuyau flexible à gaz en acier inoxydable sans sifflet afin d'aider à éliminer tout sifflement.
- Assurez-vous d'utiliser la méthode Home-run pour connecter plusieurs unités de composants d'allumage électronique, NE CHAÎNEZ PAS les unités en guirlande.
- Assurez-vous d'avoir commandé le bon type de gaz et le bon type d'allumage pour votre installation.

INSTRUCTIONS D'INSTALLATION

CETTE SECTION DÉMONTRE L'INSTALLATION ET LE TEST CORRECTS DU PLUG & PLAY SUR LES CASSEROLES ET LES BRÛLEURS À BASSE TENSION

ÉTAPE 1 | SÉLECTION D'UN EMPLACEMENT

- Veuillez **consulter la section 5** sur la sélection d'un emplacement pour obtenir des instructions.

ÉTAPE 2 | CONSTRUCTION DE LA VENTILATION ET DE L'ENCEINTE

- Veuillez **consulter les sections 6 et 10** sur les instructions de construction de la ventilation et de l'enceinte.
- Assurez-vous que la lave n'est pas trop remplie et ne couvrez PAS la veilleuse pour les soupapes d'allumage électronique.

ÉTAPE 3 | RACCORDEMENT DU GAZ

- Veuillez **consulter la section 3** pour les avertissements.
- Placer un robinet à tournant sphérique près de la tuyauterie de gaz provenant du bâtiment pour des raisons de sécurité.
 - Exigences de pression de débit de gaz | **Voir Figure 1**
 - Veuillez vous référer à la figure 1 sur la page suivante – Nous recherchons un débit dynamique de 7 po (gaz naturel) ou 11 po (propane) pour un débit optimal.
 - Vérifiez la pression de gaz dynamique et statique avant le boîtier de vanne électronique.
- Si l'unité est équipée d'un collecteur, veuillez prévoir au moins 10 pouces d'espace dans votre conception pour un bassin de hauteur minimale pour le collecteur.

■ Pour les appareils destinés à être utilisés avec un système de tuyauterie de combustible fixe et équipés d'un régulateur de pression de gaz d'appareil, l'appareil et sa vanne d'arrêt individuelle doivent être déconnectés du système de tuyauterie d'alimentation en gaz lors de tout essai de pression du système à des pressions d'essai supérieures à ½ psi (3,5 kPa)

■ L'appareil doit être isolé du système de tuyauterie d'alimentation en gaz en fermant sa ou ses vannes d'arrêt manuelles individuelles pendant tout test de pression du système de tuyauterie d'alimentation en gaz à des pressions égales ou inférieures à ½ psi (3,5 kPa)

ÉTAPE 4 | OPTIONS D'ALLUMAGE

- Il existe de nombreuses options disponibles pour activer/désactiver votre fonction fi e, vous pouvez épisser la fiche à trois broches et câbler l'unité fournie à un interrupteur d'éclairage certifié UL, un contrôleur de piscine, un concentrateur de maison intelligente, un interrupteur d'éclairage à distance sans fil, etc. Ou utilisez simplement la fiche à trois broches fournie sur une prise certifiée UL, un concentrateur de prise intelligent, un GFCI ou une rallonge.
- Veuillez **consulter les figures 3.1, 3.2, 3.3 et 3.4** pour une référence visuelle sur les options d'allumage.

ÉTAPE 5 | RACCORDEMENT ÉLECTRIQUE ET TESTS

- Seul un électricien agréé localement doit installer les composants électriques. Veuillez vous référer à vos codes locaux pour assurer une installation correcte.
- Confirmez que la tension et les ampères appropriés (ampérage minimum requis 2,0-2,2 ampères)
- Utilisez des écrous de fil étanches pour assurer la longévité et l'étanchéité du câblage
- Utilisez uniquement des composants certifiés UL/CSA/LC avec la valve d'allumage électronique Plug & Play à allumage électronique basse tension.

ÉTAPE 6 | APPLICATION DU SYSTEME D'ALLUMAGE

- Veuillez **consulter la section 9** sur l'utilisation du système d'allumage
- **AVERTISSEMENT :** TOP ne vous recommande PAS d'utiliser du verre/média coupe-feu sur les caractéristiques de feu au propane, le propane liquide est plus lourd que le gaz naturel et peut s'accumuler dans la zone de combustion et potentiellement provoquer un retour de flamme.

INSTRUCTIONS D'INSTALLATION (SUITE)

CETTE SECTION DÉMONTRE L'INSTALLATION ET LE TEST CORRECTS DU PLUG & PLAY SUR LES CASSEROLES ET LES BRÛLEURS À BASSE TENSION

ÉTAPE 7 | INSTRUCTIONS D'UTILISATION

- Veuillez **consulter la section 11** sur les instructions d'utilisation, cette section décrit comment utiliser votre fonction Plug & Play vers casseroles et brûleurs basse tension.

CONSEILS UTILES POUR UN BON FONCTIONNEMENT

1. Une ventilation transversale est OBLIGATOIRE ! Un minimum de 1 pouce carré de ventilation est requis pour chaque 25 000 BTU de chaque côté de l'installation. Air fl w est votre ami !
2. Conducteur (pierre de lave) minimum de 1/2" et pas plus grand que 2" de diamètre.
3. Les médias ne doivent pas couvrir le pilote. Le pilote a besoin d'air. Évitez de tasser le média contre la veilleuse.
4. Les fluides doivent être approuvés par le fabricant de l'appareil.
5. Un écran thermique/casserole DOIT être installé entre le brûleur et la soupape d'allumage électronique
6. La valve d'allumage électronique a un arrêt de sécurité de température à 175° F.
7. Assurez-vous que le robinet d'arrêt du gaz est ouvert.
8. Si vous utilisez des serre-fils, assurez-vous qu'ils sont résistants aux intempéries et utilisez de la graisse diélectrique sur les fils.
9. L'unité est résistante à l'eau. NON étanche à l'eau ! NE PAS METTRE DANS L'EAU OU IMMERGER.

Tableau 1

EXIGENCES DE PRESSION DE GAZ		
Pression	Gaz naturel	Gaz propane
Minimum	3.5" W.C. / .87 kPa	8" W.C. / 1.99 kPa
Nominal	7" W.C. / 1.74 kPa	11" W.C. / 2.73 kPa
Maximum	14" W.C. / 3.48 kPa	14" W.C. / 3.48 kPa

CODES DE DIAGNOSTIC DES LEDS	
OFF	AUCUNE ALIMENTATION / DÉFAUT INTERNE
ON	FONCTIONNEMENT NORMAL
1 CLIGNOTTEMENT	HOT START, THERMOCOUPLE CHAUD A LA MISE SOUS TENSION
2 CLIGNOTTEMENTS	VERROUILLAGE D'ESSAI, ESSAIS D'ALLUMAGE MAXIMUM DÉPASSÉS SANS DÉTECTION DE FLAMME
3 CLIGNOTTEMENTS	VERROUILLAGE DE PERTE DE FLAMME, DÉPASSEMENT DES PERTES MAXIMALES DE FLAMME APRÈS AVOIR ALLUMÉ LE BRÛLEUR.
4 CLIGNOTTEMENTS	DÉFAUT DE DÉTECTEUR DE FLAMME
5 CLIGNOTTEMENTS	DEFAUT VANNE
CLIGNOTTEMENT RAPIDE	ARRÊT DE SÉCURITÉ

INSTRUCTIONS D'INSTALLATION (SUITE)

CETTE SECTION DÉMONTRE L'INSTALLATION ET LE TEST CORRECTS DU PLUG & PLAY SUR LES CASSEROLES ET LES BRÛLEURS À BASSE TENSION

Illustration 3.1

Utilisation d'un arrêt d'urgence et d'un temporisateur

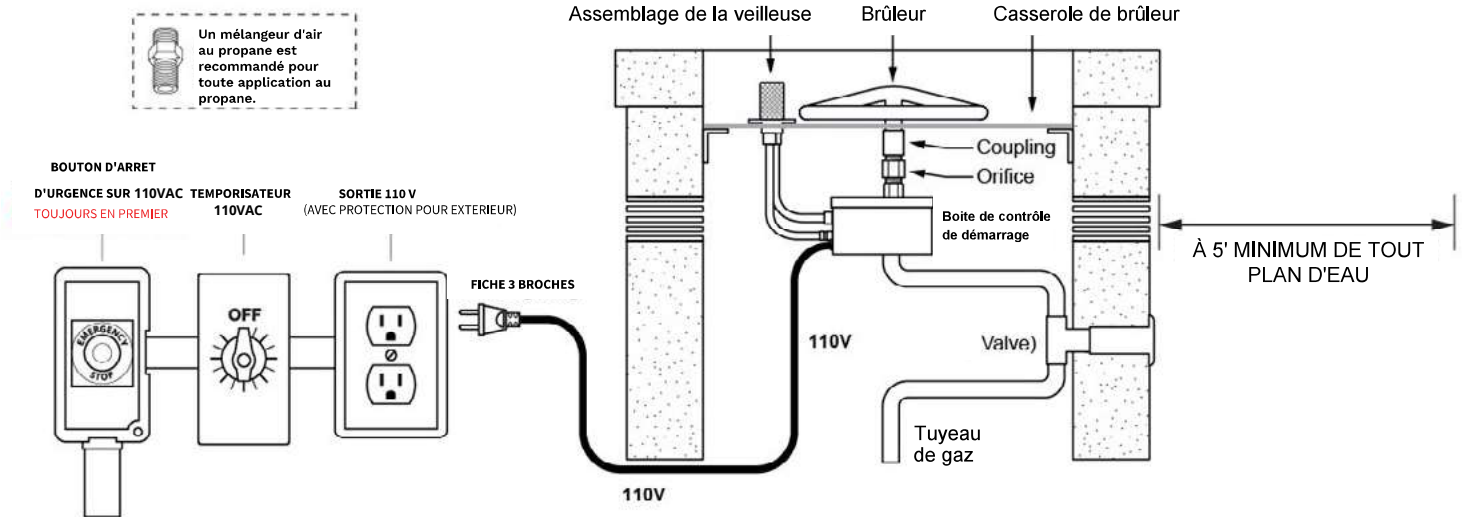
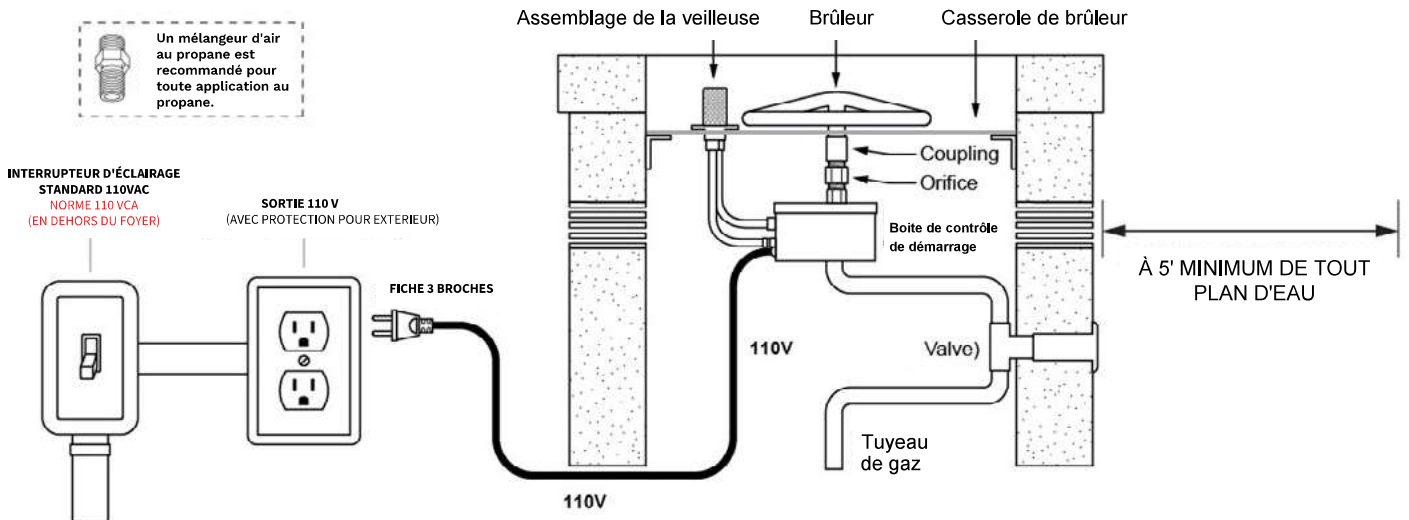

Illustration 3.2

Utilisation d'un interrupteur standard



- **AVERTISSEMENT : Le fait de ne pas positionner les pièces conformément à ces schémas ou de ne pas utiliser uniquement des pièces spécifiquement approuvées avec cet appareil peut entraîner des dommages matériels ou des blessures.**

INSTRUCTIONS D'INSTALLATION (SUITE)

CETTE SECTION DÉMONTRE L'INSTALLATION ET LE TEST CORRECTS DU PLUG & PLAY SUR LES CASSEROLES ET LES BRÛLEURS À BASSE TENSION

- **AVERTISSEMENT** : Le fait de ne pas positionner les pièces conformément à ces schémas ou de ne pas utiliser uniquement des pièces spécifiquement approuvées avec cet appareil peut entraîner des dommages matériels ou des blessures.

Pour les installations au propane (voir ci-dessous et suite à la page suivante) :

1. Une ventilation transversale est OBLIGATOIRE ! Un minimum de 1 pouce carré de ventilation est requis pour chaque 25 000 BTU de chaque côté de l'installation. Le flux d'air est votre ami !
2. La bouteille de propane doit être placée dans/sur un support de bouteille de propane/une base anti-basculement pour s'assurer que la bouteille de propane ne bascule pas.
3. REMARQUE: Bouteille de propane NON incluse. Assurez-vous de placer correctement le tuyau de gaz, y compris en le plaçant hors des voies où des personnes pourraient trébucher dessus ou dans des zones où le tuyau pourrait être endommagé accidentellement.

REMARQUE : Bouteille de propane NON incluse. Assurez-vous de placer correctement le tuyau de gaz, y compris en le plaçant hors des voies où des personnes pourraient trébucher dessus ou dans des zones où le tuyau pourrait être endommagé accidentellement.

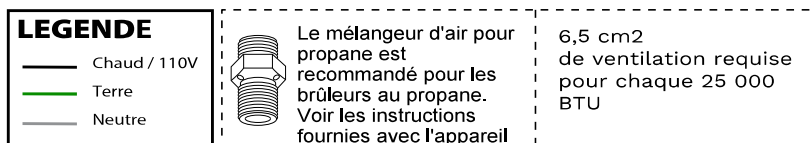
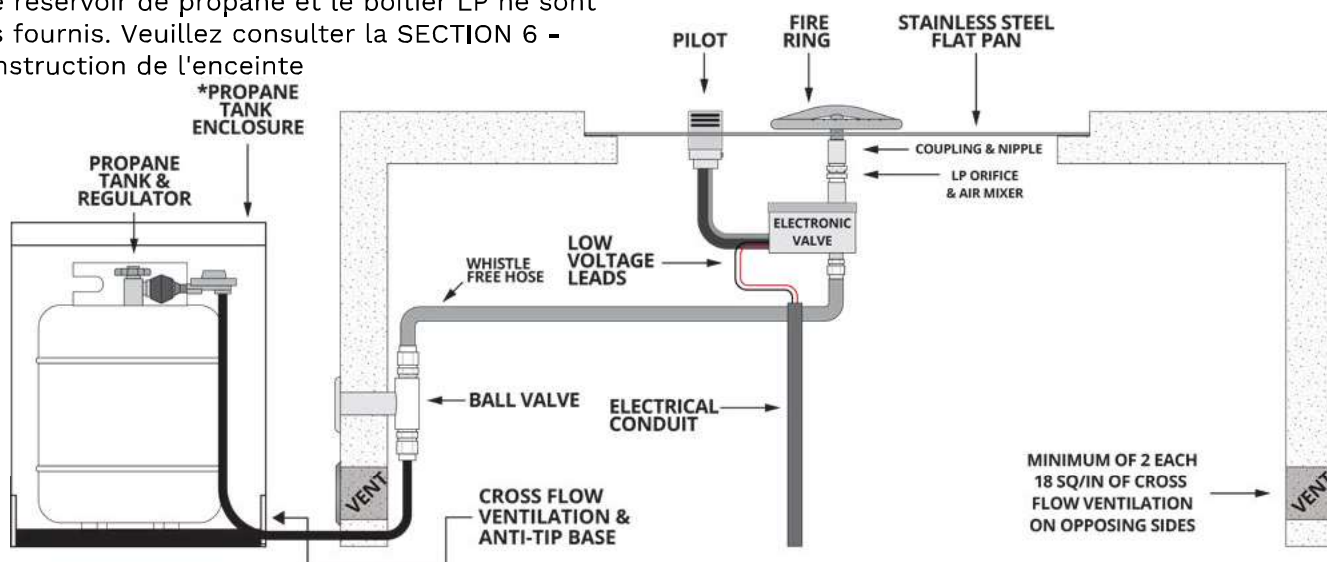

Illustration 3.3

Si vous utilisez un système d'alimentation en gaz propane à distance, veuillez consulter les deux schémas suivants. Pour le stockage interne, la construction de l'enceinte doit être conforme à toutes les exigences de ventilation et d'enceinte incombustible. Voir page 12 pour plus de détails.



*Le réservoir de propane et le boîtier LP ne sont pas fournis. Veuillez consulter la SECTION 6 - Construction de l'enceinte



INSTRUCTIONS D'INSTALLATION (SUITE)

CETTE SECTION DÉMONTRE L'INSTALLATION ET LE TEST CORRECTS DU PLUG & PLAY SUR LES CASSEROLES ET LES BRÛLEURS À BASSE TENSION

REMARQUE : Bouteille de propane NON incluse. Assurez-vous de placer correctement le tuyau de gaz, y compris en le plaçant hors des voies où des personnes pourraient trébucher dessus ou dans des zones où le tuyau pourrait être endommagé accidentellement.

LEGENDE	
	Chaud / 110V
	Terre
	Neutre

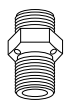

Le mélangeur d'air pour propane est recommandé pour les brûleurs au propane. Voir les instructions fournies avec l'appareil

6,5 cm²
de ventilation requise
pour chaque 25 000
BTU

Illustration 3.3

Si vous utilisez un système d'alimentation en gaz propane à distance, veuillez consulter les deux schémas suivants. Pour le stockage interne, la construction de l'enceinte doit être conforme à toutes les exigences de ventilation et d'enceinte incombustible. Voir page 12 pour plus de détails.

*Le réservoir de propane et le boîtier LP ne sont pas fournis. Veuillez consulter la SECTION 6 - Construction de l'enceinte

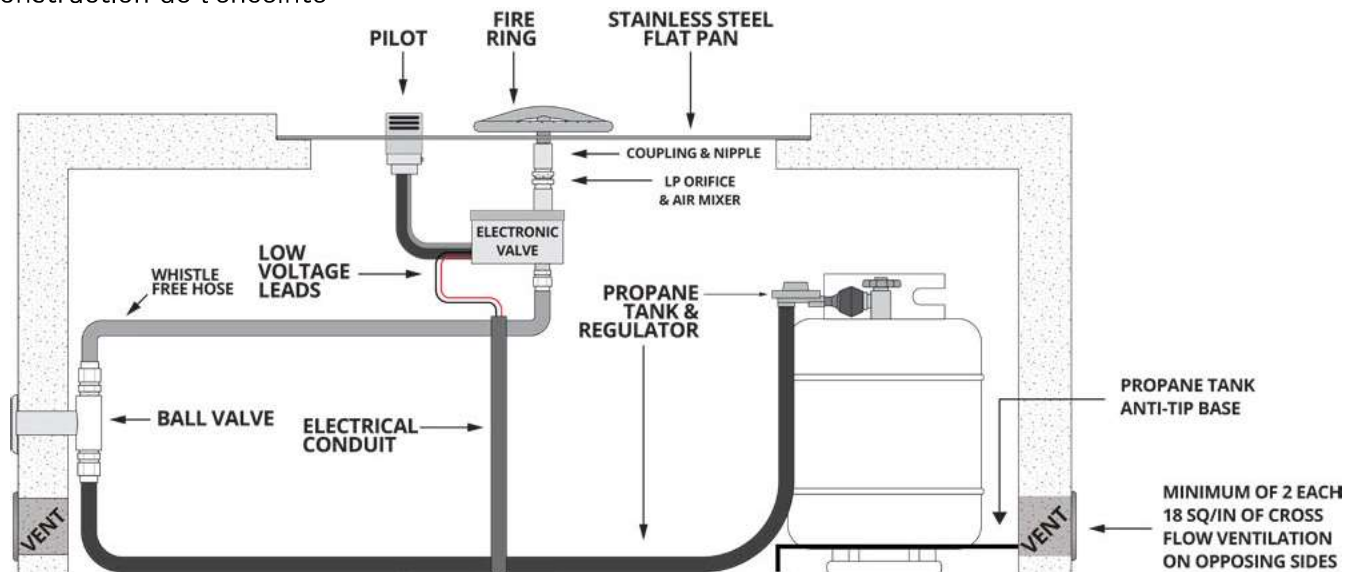

UTILISATION DES SUPPORTS DE FEU

CETTE SECTION DÉMONTRE COMMENT INSTALLER LES SUPPORTS D'INCENDIE ET LES AVERTISSEMENTS

⚠ AVERTISSEMENT : N'utilisez aucun autre matériau comme support dans la fonction anti-feu autre que : Pierre de lave d'au moins 1/2 po de diamètre moyen.

- » NE PAS UTILISER DE VERRE COUPE-FEU
- » NE PAS UTILISER : Pierres de matériaux artificiels
- » NE PAS UTILISER : SABLER, NE PAS REMPLIR LES ZONES CREUSES.
- » **N'UTILISEZ AUCUN SUPPORT D'INCENDIE POUR LES APPLICATIONS AU PROPANE**

Les supports utilisés dans la fonction de feu améliorent l'apparence de la flamme et améliorent les performances du foyer. Au fur et à mesure que le gaz est émis par le brûleur, le média aide à mélanger l'air avec le carburant, ce qui donne une flamme plus uniforme et une combustion plus propre. Le média aidera également à répandre la flamme dans toutes les zones du brûleur, ce qui entraînera un allumage plus rapide et plus uniforme.

Le support recouvrant le brûleur ne doit jamais dépasser 2". Avec tous les médias, le brûleur de la veilleuse DOIT être laissé ouvert à l'air pour un allumage correct. Lorsque le média est placé correctement, vous devriez voir le haut du bouclier de la veilleuse. Si l'allumage est retardé ou incohérent, vous devrez peut-être retirer certains médias de la zone du brûleur pilote. Lors de l'utilisation de gaz propane, il est important de vérifier la contre-pression créée par une utilisation excessive de fluides qui pourrait entraîner le refoulement du gaz à travers le mélangeur d'air.

⚠ AVERTISSEMENT : Si les informations contenues dans ce manuel ne sont pas suivies à la lettre, un incendie ou une explosion peut en résulter, causant des dommages matériels, des blessures corporelles ou la mort.

⚠ AVERTISSEMENT : Le placement de médias (lave, pierre, etc.) NE DOIT PAS recouvrir l'assemblage de la veilleuse. N'UTILISEZ PAS DE SABLE OU DE PETITS SUPPORTS !

**NE PAS COUVRIR LES PILOTES
AVEC DU SABLE ! UTILISEZ
UNIQUEMENT LES CONDUCTEURS
FOURNIS**

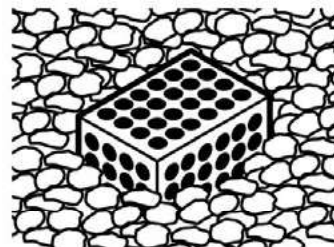

PILOTE -Installation correcte

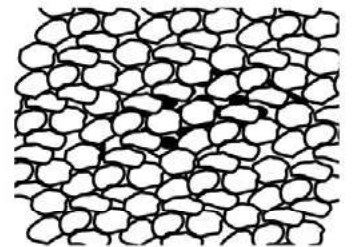

PILOTE -Installation incorrecte

UTILISATION DES SUPPORTS DE FEU

CETTE SECTION DÉMONTRE COMMENT INSTALLER LES SUPPORTS D'INCENDIE ET LES AVERTISSEMENTS

IMPORTANT ! INSTALLATION DU SUPPORT D'EMBRASEMENT



INSTALLATION CORRECTE

- » UNIQUEMENT SUPPORTS COUPE-FEU
- » PAN TO HOLD MEDIA
- » VENTILATION ET CAVITÉ APPROPRIÉES

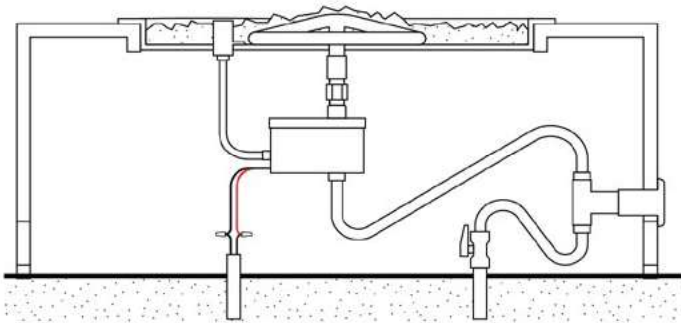
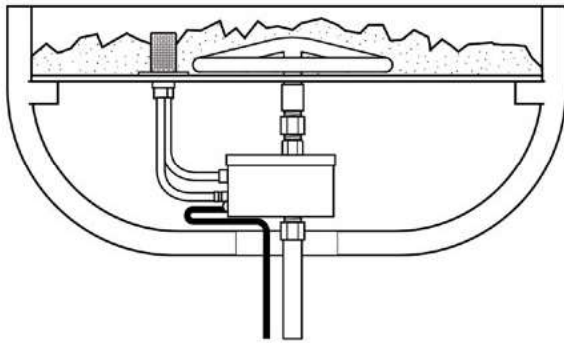

MAUVAISE INSTALLATION

- » AUCUNE PLATEAU POUR SOUTENIR LE SUPPORT
- » VENTILATION INCORRECTE
- » PILOTE D'ALLUMAGE COUVERT

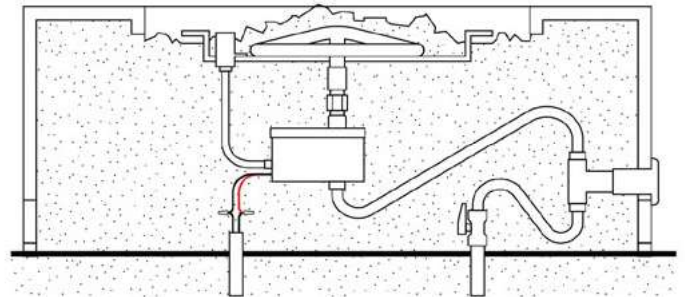
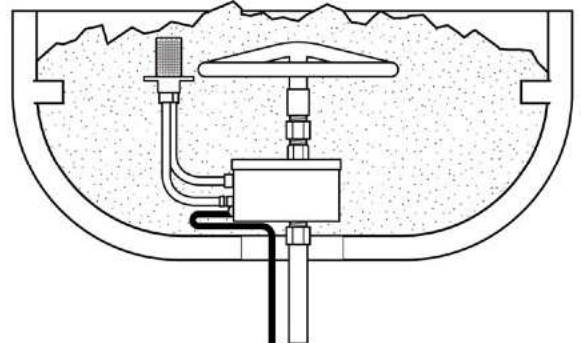

LISTE DES PIÈCES

CETTE SECTION PRÉSENTE LA LISTE DES PIÈCES REMPLAÇABLES

FLAT FIRE PAN

- Hidden Pan
- Great for Natural Stone
- Custom Sizing Available

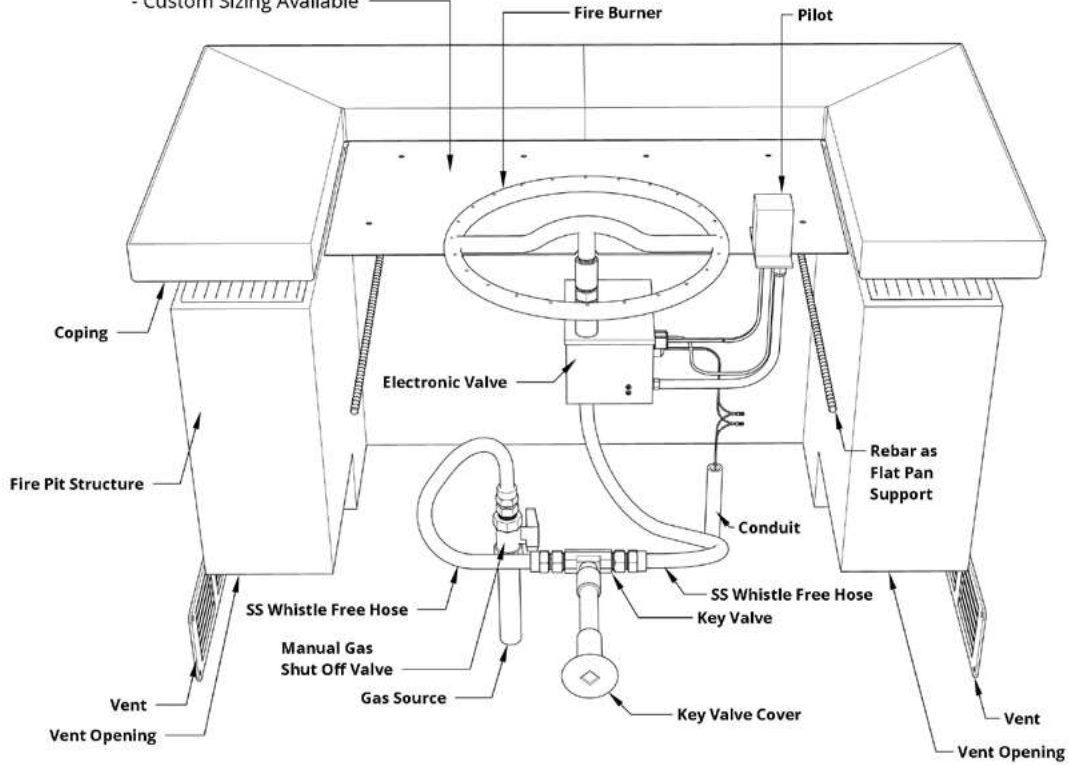

DROP-IN FIRE PAN

- Built in Support / 1" Flange
- Great for Flat Surfaces
- Custom Sizing Available

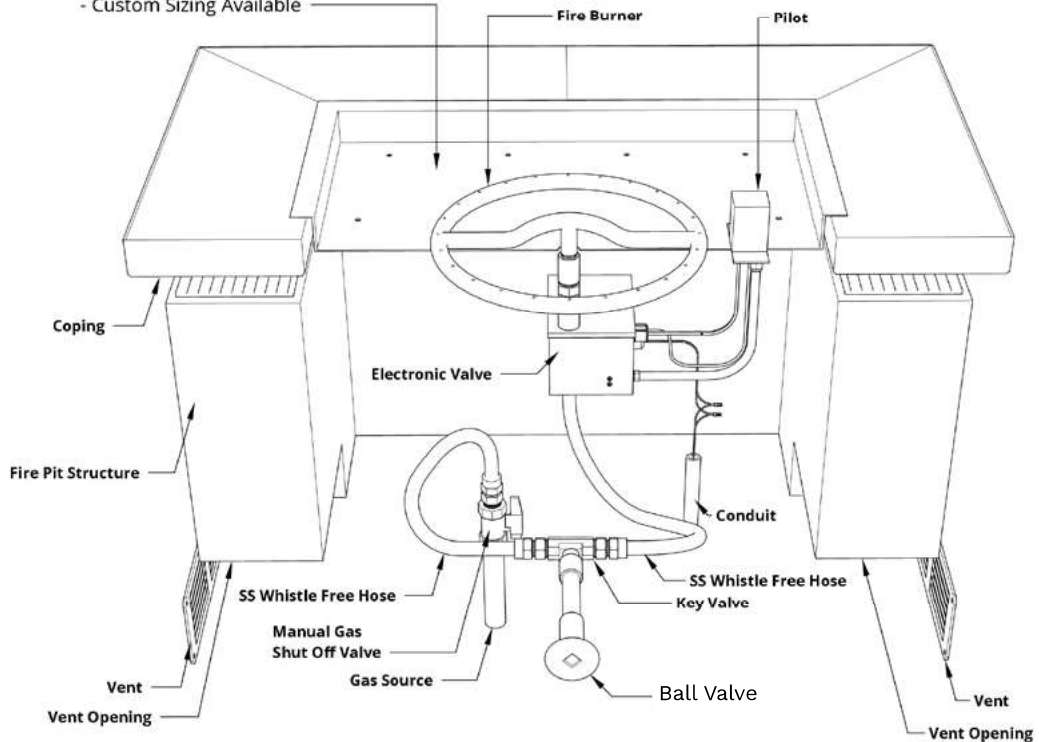

FONCTIONNEMENT ET UTILISATION

CETTE SECTION EXPLIQUE COMMENT UTILISER LA FONCTION INCENDIE.

Félicitations pour l'installation de votre nouvelle fonctionnalité feu ! Commençons par le fonctionnement et l'utilisation de vos nouveaux poêles et brûleurs Plug & Play à basse tension

fonction de feu !

Votre fonction feu doit avoir l'une des méthodes suivantes pour activer et désactiver la fonction feu :

Interrupteur

- Appuyez simplement sur l'interrupteur d'éclairage pour allumer ou éteindre la fonction de feu, vous pouvez laisser la vanne à clé en position ouverte puisque la vanne électronique s'ouvre et se ferme automatiquement pour permettre au gaz de s'écouler.

Minuterie de numérotation

- Tournez le bouton de la minuterie dans le sens des aiguilles d'une montre jusqu'à la durée de fonctionnement souhaitée et la fonction s'activera.
- Pour désactiver le foyer, tournez le cadran dans le sens inverse des aiguilles d'une montre jusqu'à la position d'arrêt.

Contrôleur de bassin

- Nos fonctions d'incendie Plug & Play à basse tension pour poêles et brûleurs fonctionnent avec la plupart des grandes marques et modèles de contrôleurs de piscine, veuillez consulter le manuel de votre contrôleur de piscine pour le fonctionnement des fonctions d'incendie.
- Vous pouvez activer plusieurs fonctions d'incendie avec un seul bouton lorsque vous utilisez le transformateur basse tension fourni ou disposer d'un bouton dédié pour chaque fonction d'incendie si vous achetez plusieurs transformateurs pour les fonctions d'incendie électroniques basse tension.

Concentrateur intelligent/domotique

- Nos fonctions d'incendie Plug & Play à basse tension pour poêles et brûleurs fonctionnent avec la plupart des grandes marques et modèles de vannes d'allumage électroniques Smart Hubs et Domotique, veuillez vous référer à votre ou vos manuels Smart Hub/domotique pour le fonctionnement des fonctions feu.
- Vous pouvez activer plusieurs fonctions d'incendie avec un seul bouton lorsque vous utilisez le transformateur basse tension fourni ou disposer d'un bouton dédié pour chaque fonction d'incendie si vous achetez plusieurs transformateurs pour les fonctions d'incendie électroniques basse tension.

FONCTIONNEMENT ET UTILISATION (SUITE)

CETTE SECTION EXPLIQUE COMMENT UTILISER LA FONCTION INCENDIE.

Démarrage de votre composant d'allumage électronique

- Démarrage : Quelques cycles « Marche/Arrêt » peuvent être nécessaires pour aérer correctement les conduites de gaz après l'installation de la soupape d'allumage électronique. Le Fire Pit se verrouille après 10 tentatives d'allumage de la veilleuse - Si cela se produit, éteignez puis rallumez pour redémarrer.

Séquence d'opérations

1. L'allumeur à fil chaud s'allume en rouge (ce qui signifie qu'il est alimenté) pendant 5 secondes avant que la vanne pilote ne s'ouvre
2. L'allumeur à fil chaud ne sera alimenté que pendant les 15 premières secondes de
3. Cycle pilote de 60 secondes. Cette séquence se répète jusqu'à 10 fois (environ 15 minutes) avant de passer en verrouillage
4. La flamme de la veilleuse allumera et réchauffera le thermocouple, prenant environ 30 secondes pour devenir chaud. S'il n'est pas chaud dans les 60 secondes, la soupape d'allumage électronique s'éteindra et vous recommencerez à partir de l'étape 1.
5. Une fois que le thermocouple est chaud, la soupape principale s'ouvrira et permettra au brûleur de s'allumer.
6. Si la veilleuse est soufflée à tout moment, la soupape d'allumage électronique s'éteindra et vous recommencerez à partir de l'étape 1.

IMPORTANT

- Si l'alimentation du foyer est coupée et se rallume immédiatement, la soupape d'allumage électronique passera en mode de verrouillage. Pour réinitialiser, éteignez, attendez 5 minutes, puis rallumez.
 - Pour réinitialiser après le verrouillage, éteignez l'appareil et redémarrez après la période de refroidissement de 5 minutes.
 - Une fois le foyer allumé **NE le laissez PAS** sans surveillance.

ARRÊT DU FOYER

- Éteignez le foyer à l'aide de votre source d'alimentation désignée - soit une télécommande ou un interrupteur mural.
 - IMPORTANT** : Pour l'utilisation de la télécommande : vous devez également couper l'alimentation de la prise électrique ou du gaz vers le foyer afin d'éviter tout démarrage accidentel.
- Une fois que le foyer est refroidi, vous pouvez mettre le couvercle approprié sur votre caractéristique pour la protection.

Avertissement

SURCHAUFFE : Le foyer fermera automatiquement la vanne de gaz si les températures dépassent 175 °F à l'intérieur de la boîte à vannes pour éviter d'endommager les composants. Lorsque l'appareil refroidit en dessous de 175 °F, il redémarre automatiquement. Pour corriger la surchauffe, assurez-vous que l'enceinte dispose d'une ventilation adéquate.

DÉPANNAGE

CETTE SECTION DÉMONTRE LES PROBLÈMES POTENTIELS ET LES CONTRE-MESURES POUR RÉPARER VOTRE APPAREIL

SEQUENCE D'OPÉRATION	DÉFAUT	VÉRIFICATION	RÉSULTAT	ACTION(S)
Mise en marche	Ne s'allume pas / Aucune indication LED	Vérifiez 14V sur le transformeur	Aucune ou voltage faible	Assurez-vous que le transformateur est sous tension. Si c'est le cas, remplacez le transformateur.
		Vérifiez 14V sur la boîte de contrôle	Aucune ou voltage faible	Vérifiez la continuité du câblage, remplacez-le s'il est cassé. Assurez-vous que le fil mesure moins de 50 pieds de long et 12 AWG minimum (plus le nombre est petit, plus le fil est gros). Remplacez-le par un fil plus gros ou raccourcissez-le. Remplacer par un câblage correct s'il est incorrect.
Préchauffe de l'allumeur	Ne s'allume pas / Aucune indication LED	Vérifiez les pauses sur la veilleuse	Cassé	Remplacez le pilote de démarrage
		Vérifier le câblage et le connecteur de la veilleuse du pilote	Endommagé ou cassé	Réparez-le
Essai d'allumage	L'allumeur est allumé, ne s'allume pas Le contrôle passe par toutes les tentatives d'allumage puis entre 2 LED flash loc out	La vanne pilote s'ouvre-t-elle ?	Non. Pas de débit de gaz au niveau du pilote	Vérifiez la pression du gaz d'entrée. Pression maximale 1/2 PSI. Installez le régulateur s'il est supérieur. Vérifier la tension à la vanne pilote. La tension doit indiquer >10,2 VDC. Cochez "Pas ou basse tension" ci-dessus si moins. Vérifiez que la bobine pilote n'est pas en circuit ouvert. Remplacez la vanne pilote si elle est ouverte.
			Oui. Débit de gaz à la veilleuse. Pas d'allumage/ faible flamme	Assurez-vous que l'air a été purgé de la conduite de gaz
				Consulter le fabricant du brûleur pour la pression de gaz minimale
	S'il s'agit de gaz naturel, assurez-vous que le jet pilote n'est pas pour le GPL			
	La veilleuse s'allume mais s'éteint à la fin de l'essai sans brûleur principal. Blocage de 2 flashes après la fin des essais. La flamme n'est pas détectée.	Assurez-vous que la flamme de la veilleuse touche le thermocouple	Non	Vérifiez si la veilleuse ou l'injecteur est obstrué et nettoyez. Vérifiez que l'injecteur pilote est correct. (GPL ou GN)
			Non	Serrer la connexion
Oui			Remplacer le thermocouple	
Brûleur allumé	Les unités s'arrêtent après la détection d'une flamme	La LED clignote 3 fois, pas de nouveau cycle ?	Oui	Pertes de flamme maximales par cycle thermique dépassées. Recyclez l'alimentation pour réinitialiser. Assurez-vous que la flamme de la veilleuse touche le thermocouple et qu'elle est bien à l'abri du vent. Si l'impact est constant et qu'il n'y a pas de vent, remplacez le thermocouple.
		La LED clignote 4 fois, pas de nouveau cycle ? (Défaut de détection de flamme)	Oui	Éteignez l'appareil pendant 10 secondes et rallumez-le. Si persistant, remplacez le module de commande.
		La LED clignote 5 fois, pas de nouveau cycle ? (Défaut de vanne)	Oui	Éteignez l'appareil pendant 10 secondes et rallumez-le. Si persistant, cochez "Pas ou basse tension" ci-dessus. Si la tension est correcte, remplacez le module de commande.
		S'éteint avant que le brûleur principal ne s'allume	Oui	Cochez "Pas ou basse tension" ci-dessus.
		S'éteint après avoir été allumé pendant plusieurs minutes ou heures et ne se rallume pas	Oui	Surchauffe - assurez-vous que le compartiment de contrôle reste en dessous de 175° F. Si le fonctionnement se poursuit au-dessus de cette température, la durée de vie du produit sera réduite.
		L'unité s'éteint pendant 1 minute toutes les 24 heures	Oui	Il s'agit d'un fonctionnement normal pour la validation des circuits de sécurité.

DÉPANNAGE (SUITE)

CETTE SECTION DÉMONTRE LES PROBLÈMES POTENTIELS ET LES CONTRE-MESURES POUR RÉPARER VOTRE APPAREIL

LA SOUPAPE D'ALLUMAGE ÉLECTRONIQUE EST INSTALLÉE MAIS RIEN NE SE PASSE LORSQU'ELLE EST ALLUMÉE : la cause la plus fréquente est un problème de câblage électrique ou d'alimentation. Inspectez soigneusement toutes les connexions électriques pour confirmer que tous les fils du transformateur à la fonction incendie sont correctement connectés. Si le câblage est correctement connecté, déconnectez les fils de la fonction feu et utilisez un multimètre pour confirmer un minimum de 12 volts lorsque la fonction feu est activée. S'il n'y a pas un minimum de 12 volts à la fonction d'incendie, effectuez le même test au niveau du transformateur pour déterminer si le transformateur produit vraiment un minimum de 12 volts. Si vous avez un minimum de 12 volts à la fonction d'incendie, contactez-nous pour plus d'assistance.

LA SOUPAPE D'ALLUMAGE ÉLECTRONIQUE EST ALLUMÉE, L'ALLUMEUR S'ALLUME EN ORANGE ET LE GAZ EST ENTENDU COULOIR, MAIS NE S'ALLUME PAS : Les deux causes les plus courantes de ce défaut sont ; Présence d'air dans la conduite de gaz ou faible courant électrique vers la fonction d'incendie.

Air dans la conduite de gaz :

Les nouvelles installations de conduites de gaz contiennent souvent de l'air emprisonné à l'intérieur qui doit être retiré ou purgé avant d'installer la soupape d'allumage électronique. Si la conduite n'a pas été correctement purgée, plusieurs cycles d'activation et de désactivation de la fonction d'incendie peuvent être nécessaires avant que tout l'air ne soit purgé de la conduite de gaz.

Comprendre le fonctionnement de la soupape d'allumage électronique vous aidera à passer par le processus de purge. Lorsque vous allumez la soupape d'allumage électronique, l'allumeur commencera à briller, suivi de l'ouverture de la soupape de gaz pilote 4 secondes plus tard. Au cours des 3 prochaines minutes, l'allumeur s'allumera et s'éteindra toutes les 30 secondes tandis que la vanne de gaz pilote restera allumée tout le temps. Par conséquent, si vous essayez de purger l'air de la conduite de gaz, engagez la soupape d'allumage électronique et laissez-la allumée pendant environ 3 minutes. Ensuite, éteignez-le puis rallumez-le. Laissez tourner la soupape d'allumage électronique pendant 3 minutes supplémentaires. Lors de la purge de l'air d'une nouvelle conduite de gaz, vous devrez peut-être effectuer plusieurs cycles d'alimentation, comme décrit ci-dessus, avant que le gaz ne commence à s'écouler. Si, à un moment donné, vous sentez une odeur de gaz et que vous n'avez toujours pas d'allumage, vous devriez essayer d'allumer la veilleuse avec un briquet à main. Si l'allumage se produit lorsque vous l'allumez à la main, veuillez lire la section intitulée **Courant électrique.**

Courant électrique:

Si la purge de la conduite de gaz ne résout pas le problème, l'échec de l'allumage est probablement dû au fait que l'allumeur ne chauffe pas suffisamment pour allumer le gaz. La principale raison pour laquelle un allumeur n'atteint pas la température maximale est le faible ampérage.

Les électriciens vérifient généralement l'alimentation électrique, notent qu'il y a un minimum de 12 volts et pensent que tout va bien électriquement, il doit donc y avoir un problème avec la soupape d'allumage électronique.

Le déficit n'est pas dans les volts mais plutôt dans les ampères.

L'ampérage atteignant la fonction feu dépend du fil de calibre utilisé entre le transformateur et la fonction feu. Nos instructions d'installation ne nécessitent pas moins de calibre 12 fil jusqu'à 50 pieds et calibre 10 pour les installations de plus de 50 pieds. Une taille de fil plus petite sera souvent le problème d'allumage. Étapes pour vérifier l'ampérage suffisant :

DÉPANNAGE (SUITE)

CETTE SECTION DÉMONTRE LES PROBLÈMES POTENTIELS ET LES CONTRE-MESURES POUR RÉPARER VOTRE APPAREIL

- » ATTENTION : Coupez l'alimentation en gaz avant de continuer.
- » À l'aide d'une pince ampèremétrique, serrez l'ampèremètre autour de l'un des fils alimentant la soupape d'allumage électronique.
- » Activez la fonction feu.
- » L'ampérage doit initialement se situer entre 1,4 et 1,6 ampères. Quatre secondes après avoir été allumé, l'ampérage passera à environ 2,0 ampères.

Si l'ampérage indiqué précédemment n'est pas présent et que le calibre du fil utilisé était inférieur à indiqué ci-dessus, changez le câblage. Sinon, contactez-nous pour plus d'assistance.

LA FONCTION FEU A ÉTÉ ÉTEINTE, MAIS ON PEUT ENCORE VOIR DE PETITES FLAMMES SCINTILLANT À PARTIR DE LA FONCTION FEU : Rallumez la fonction feu, laissez le brûleur principal s'allumer, puis éteignez-le à nouveau. Vous devrez peut-être le faire plusieurs fois. De petits morceaux de débris dans la conduite de gaz peuvent se coincer dans la vanne principale ou la vanne pilote, l'empêchant de se fermer complètement. Ceci est commun une nouvelle conduite de gaz. En redémarrant, vous pouvez souvent déloger les débris. Si le cycle d'alimentation ne résout pas le problème, coupez le gaz à l'aide de l'arrêt manuel du gaz et contactez-nous pour obtenir de l'aide.

PLUG & PLAY À BASSE TENSION COMPOSANT D'ALLUMAGE ÉLECTRONIQUE

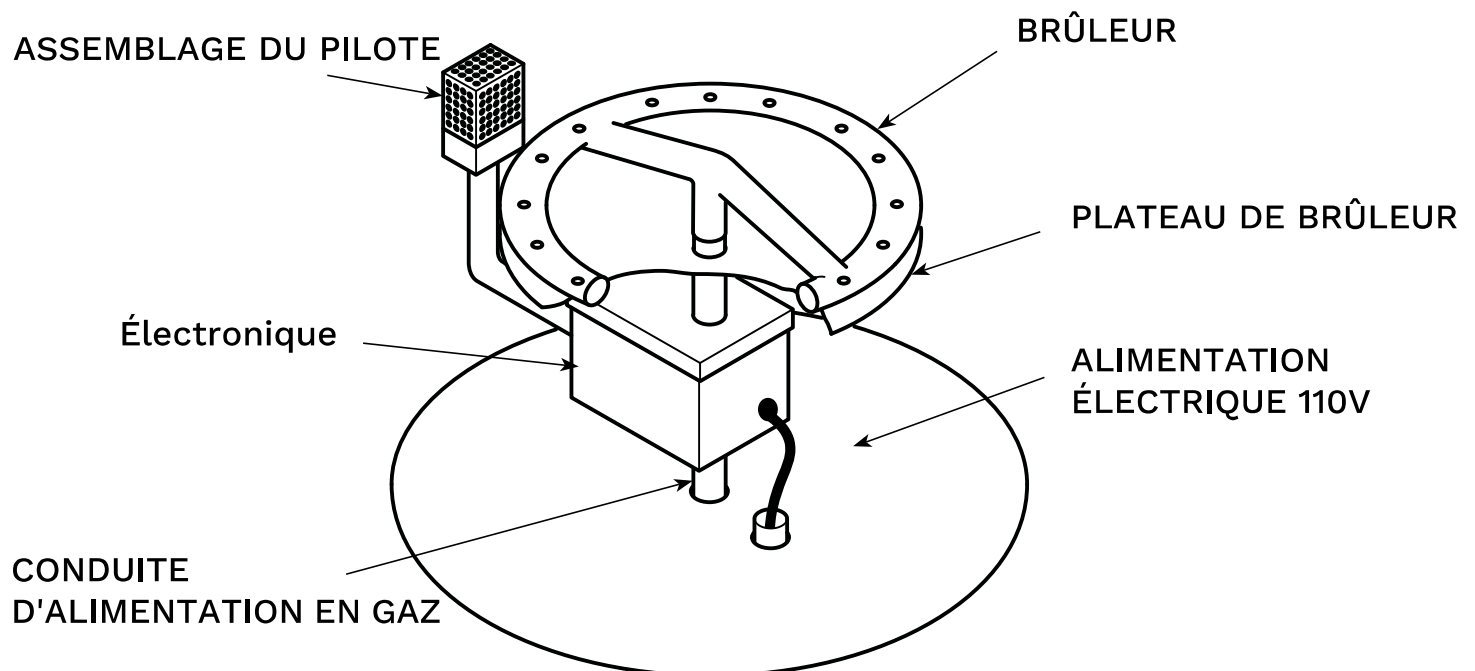

MAINTENANCE

CETTE SECTION VOUS MONTRE COMMENT MAINTENIR ET MAINTENIR LA FONCTION FEU

NETTOYAGE

Inspectez l'appareil avant la première utilisation. Nettoyez l'appareil au moins une fois par an et faites-le inspecter par un technicien qualifié.

Examinez périodiquement le brûleur. Si le brûleur est sale, nettoyez-le avec une brosse métallique douce. Retirez toute saleté ou débris dans cette zone. Cela garantira une longue durée de vie et un fonctionnement sans problème.

La façon la plus simple de nettoyer le foyer est de le laisser refroidir complètement. Aspergez le boîtier d'eau. Remarque : Ne vaporisez PAS d'eau directement sur le brûleur et l'allumeur et essuyez-les avec un chiffon sec.

Lorsqu'il n'est pas utilisé et après refroidissement, couvrez votre foyer avec une couverture pleine longueur. La housse aidera à protéger votre foyer des effets néfastes des intempéries et des polluants environnementaux (consultez votre revendeur local The Outdoor Plus pour plus de détails).

Avant de placer le couvercle sur le foyer, assurez-vous que l'appareil est éteint, que les conduites de gaz sont débranchées et que l'appareil a eu suffisamment de temps pour refroidir.

Un nettoyage plus fréquent peut être nécessaire si nécessaire. Il est impératif que le compartiment de commande, le brûleur et les passages d'air de circulation de l'appareil soient maintenus propres et dégagés.

MAINTENANCE

Chaque année, demandez à un technicien de service de gaz agréé de vérifier le tuyau reliant la bouteille de gaz propane pour s'assurer qu'il n'est pas fissuré ou endommagé de quelque manière que ce soit. Tous les raccordements au gaz naturel doivent être entretenus et inspectés uniquement par des installateurs qualifiés.

Les araignées et autres insectes peuvent nicher dans les brûleurs et bloquer le gaz et le flux d'air vers les embouts des brûleurs. Cela crée une condition dangereuse qui peut entraîner un incendie derrière le panneau de vanes. Inspectez et nettoyez périodiquement les brûleurs.

Tout garde ou autre dispositif de protection retiré pour l'entretien de l'appareil doit être remis en place avant de faire fonctionner l'appareil.

Inspectez la connexion d'alimentation en carburant pour des signes de fuite (y compris le tuyau pour les modèles au propane) avant chaque utilisation de l'appareil.

Ne réparez ni ne remplacez aucune pièce de votre foyer. Demandez à un technicien qualifié d'effectuer tous les services. Toute réparation effectuée par un technicien de service non agréé annulera votre garantie.

STOCKAGE

Lorsque votre foyer n'est pas utilisé, fermez le gaz à la source.

Cet appareil ne peut être entreposé à l'intérieur que s'il a été débranché de son alimentation en combustible.

Entreposez les bouteilles de propane à l'extérieur dans un endroit bien aéré hors de portée des enfants. Les bouteilles débranchées doivent avoir des bouchons de valve filetés bien installés et ne doivent pas être entreposées dans un bâtiment, un garage ou tout autre espace clos.

Pour prolonger la durée de vie de votre foyer, protégez-le et couvrez-le des éléments lorsqu'il n'est pas utilisé. (Voir Annexe 7) Assurez-vous que l'appareil a suffisamment de temps pour refroidir après utilisation et avant d'installer le couvercle de rangement. Les dommages causés à la housse de rangement par la chaleur ou les brûlures ne sont pas couverts par la garantie.



Annexe 7

MAINTENANCE (SUITE)

CETTE SECTION VOUS MONTRE COMMENT MAINTENIR ET MAINTENIR LA FONCTION FEU

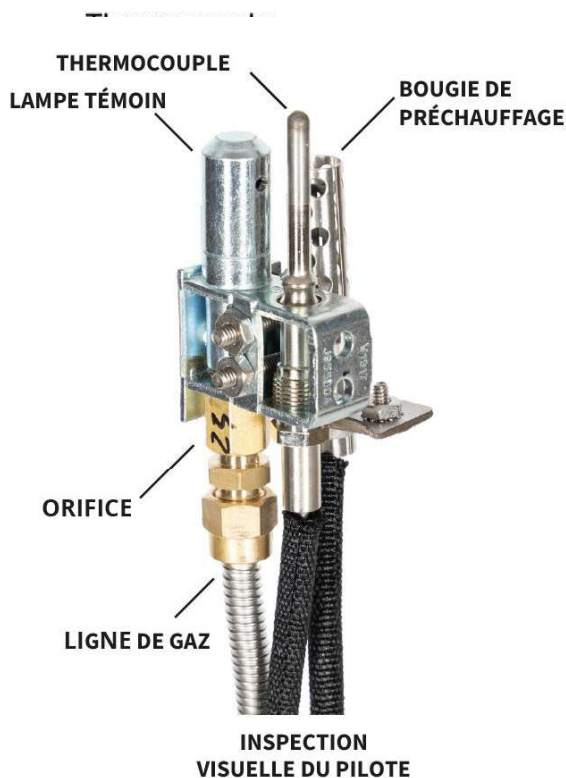

ENLEVER LES DÉBRIS

- N'effectuez PAS l'entretien tant que les surfaces du foyer ne sont pas froides au toucher. The Outdoor Plus recommande de laisser le foyer éteint pendant au moins 1 heure avant l'entretien.
- Enlevez tous les débris sur ou autour de la fonction feu tels que les toiles d'araignées, la saleté, etc. en utilisant une brosse sèche ou de l'air comprimé.
- Enlèvement des débris de la veilleuse : Dévisser le couvercle de la veilleuse de l'allumeur. Utilisez une brosse sèche ou de l'air comprimé pour nettoyer l'allumeur de la veilleuse. Remettez le couvercle de la veilleuse en place avec la vis après avoir nettoyé l'allumeur de la veilleuse.
- Nettoyage de la suie du thermocouple : une fois tous les six mois ou au besoin. Retirez le support autour de la veilleuse, puis le couvercle du capot de la veilleuse en dévissant les deux vis. Nettoyez le thermocouple de toute suie à l'aide d'une brosse douce. Veillez à ne pas endommager l'élément à fil chaud. Remettez le support en place, voir Section 9 – Utilisation du support de feu.
- Inspectez visuellement le pilote. La flamme pilote doit couvrir 3/8" à 1/2" du thermocouple. Le nettoyage de l'orifice de la veilleuse peut être nécessaire en retirant les vis du capot de la veilleuse, le capot de la veilleuse et en retirant l'orifice en laiton.
- **AVERTISSEMENT : Ne pas positionner les pièces conformément à ces schémas ou ne pas utiliser uniquement des pièces spécifiquement approuvées avec cet appareil peut entraîner des dommages matériels ou des blessures.**



PIÈCES DE RECHANGE

CETTE SECTION INDIQUE LES PIÈCES DE RECHANGE QUE VOUS POUVEZ COMMANDER POUR RÉPARER LES COMPOSANTS.



**COUVERCLE
ALLUMEUR
PILOTE**
TOP-PIIC



**BOUGIE DE
PRÉCHAUFFAGE DE
L'ALLUMEUR
PILOTE**
TOP-PIGP



**ENSEMBLE DU PILOTE ALLUMEUR
24"**

TOP-500PIR

UNITÉS DE CAPACITÉ MINI ET
STANDARD

TOP-500PIRHC

UNITÉS HAUTE CAPACITÉ



EMBOU(S) DE PILOTE

TOP-PI23 | #23 EMBOUTS MINI
UNITÉS DE CAPACITÉ

TOP-PI39 | #39 EMBOUTS UNITÉS
STANDARD ET HAUTE CAPACITÉ

DÉGAGEMENT DES COMBUSTIBLES

CETTE SECTION DÉCRIT LES EXIGENCES POUR LE DÉGAGEMENT DES COMBUSTIBLES POUR UN FONCTIONNEMENT SÉCURITAIRE

Dégagement pour les unités jusqu'à 65 000 BTU - Pour une utilisation en extérieur uniquement

Sol

Tous les foyers et dispositifs de feu doivent être installés sur un sol non combustible. Si la fonction coupe-feu est installée sur un sol combustible, tel qu'une terrasse en bois, un revêtement de sol non combustible DOIT être correctement installé en dessous.

Installation

Nous suggérons que notre produit soit installé par des professionnels agréés localement par l'autorité compétente en matière de tuyauterie de gaz.

Service

Nous suggérons que notre produit soit entretenu par un professionnel certifié aux États-Unis par le National Fireplace Institute (NFI) et NFI Gas Specialists.

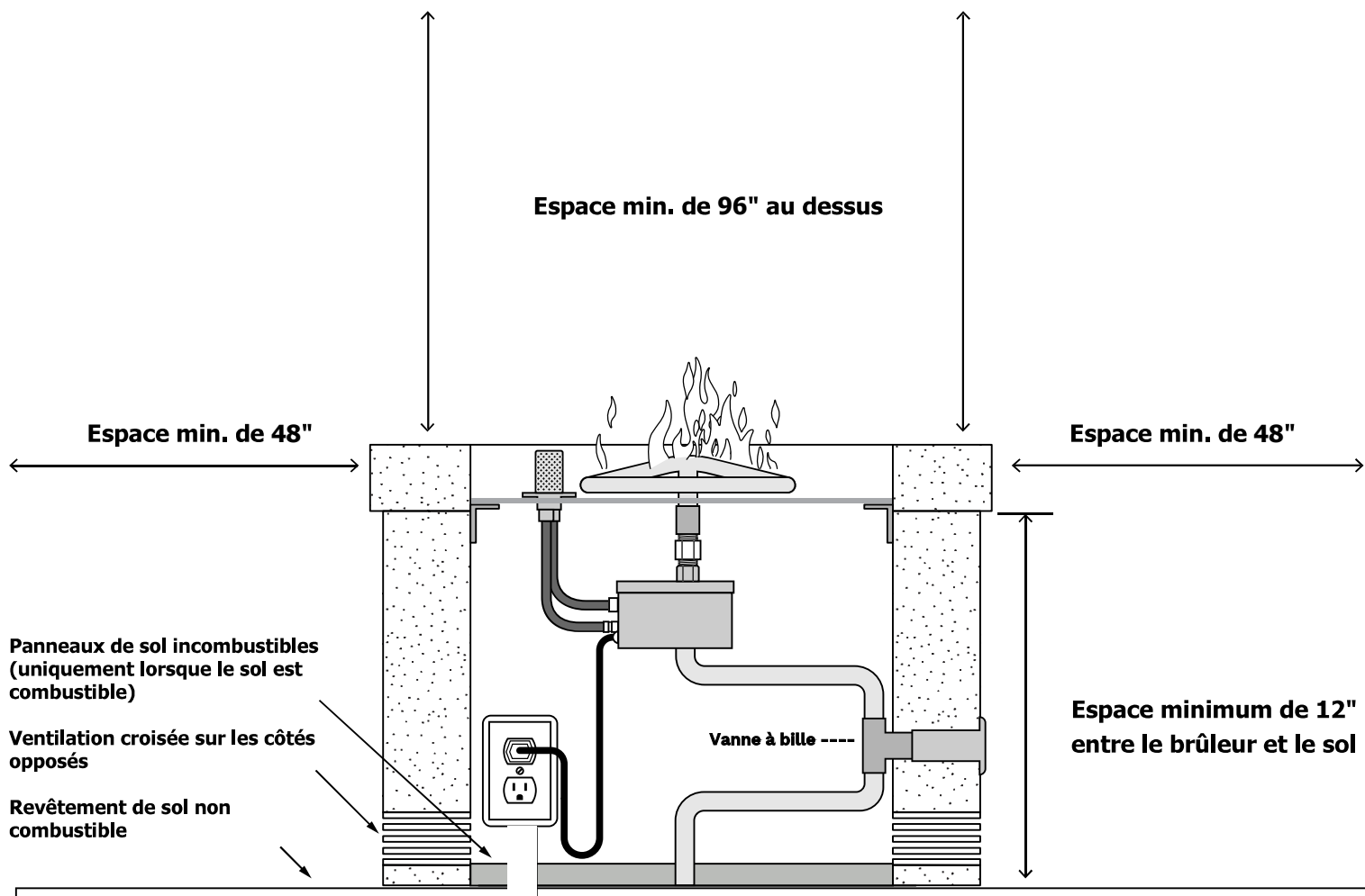

DÉGAGEMENT DES COMBUSTIBLES

CETTE SECTION DÉCRIT LES EXIGENCES POUR LE DÉGAGEMENT DES COMBUSTIBLES POUR UN FONCTIONNEMENT SÉCURITAIRE

Dégagement pour les unités de 66 000 à 200 000 BTU - Pour une utilisation en extérieur uniquement

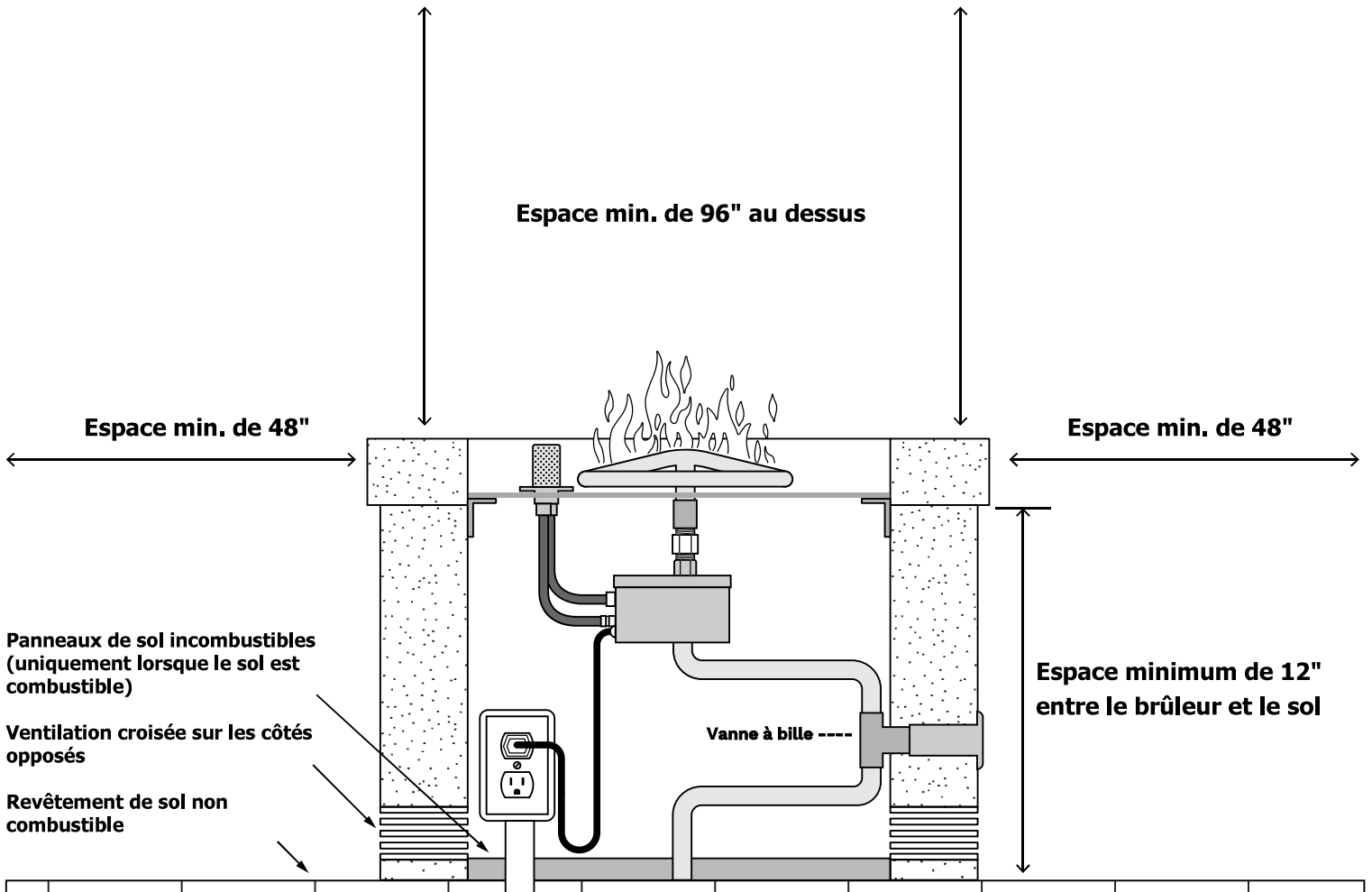

DÉGAGEMENT DES COMBUSTIBLES

CETTE SECTION DÉCRIT LES EXIGENCES POUR LE DÉGAGEMENT DES COMBUSTIBLES POUR UN FONCTIONNEMENT SÉCURITAIRE

Dégagement pour les unités de 201 000 à 400 000 BTU - Pour une utilisation en extérieur uniquement

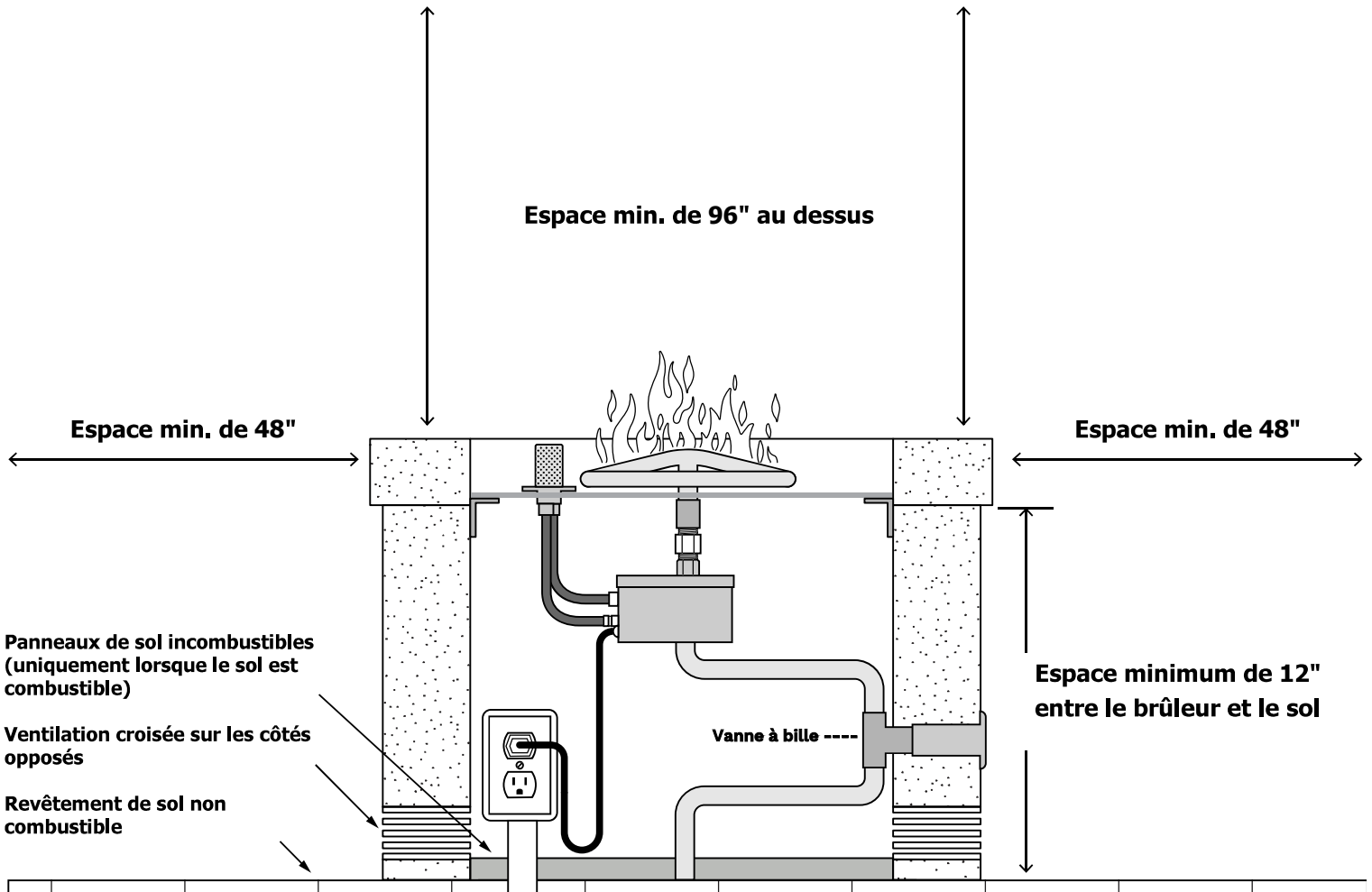

DÉGAGEMENT DES COMBUSTIBLES

CETTE SECTION DÉCRIT LES EXIGENCES POUR LE DÉGAGEMENT DES COMBUSTIBLES POUR UN FONCTIONNEMENT SÉCURITAIRE

Dégagement pour les unités de 401 000 BTU et plus - Pour une utilisation en extérieur uniquement

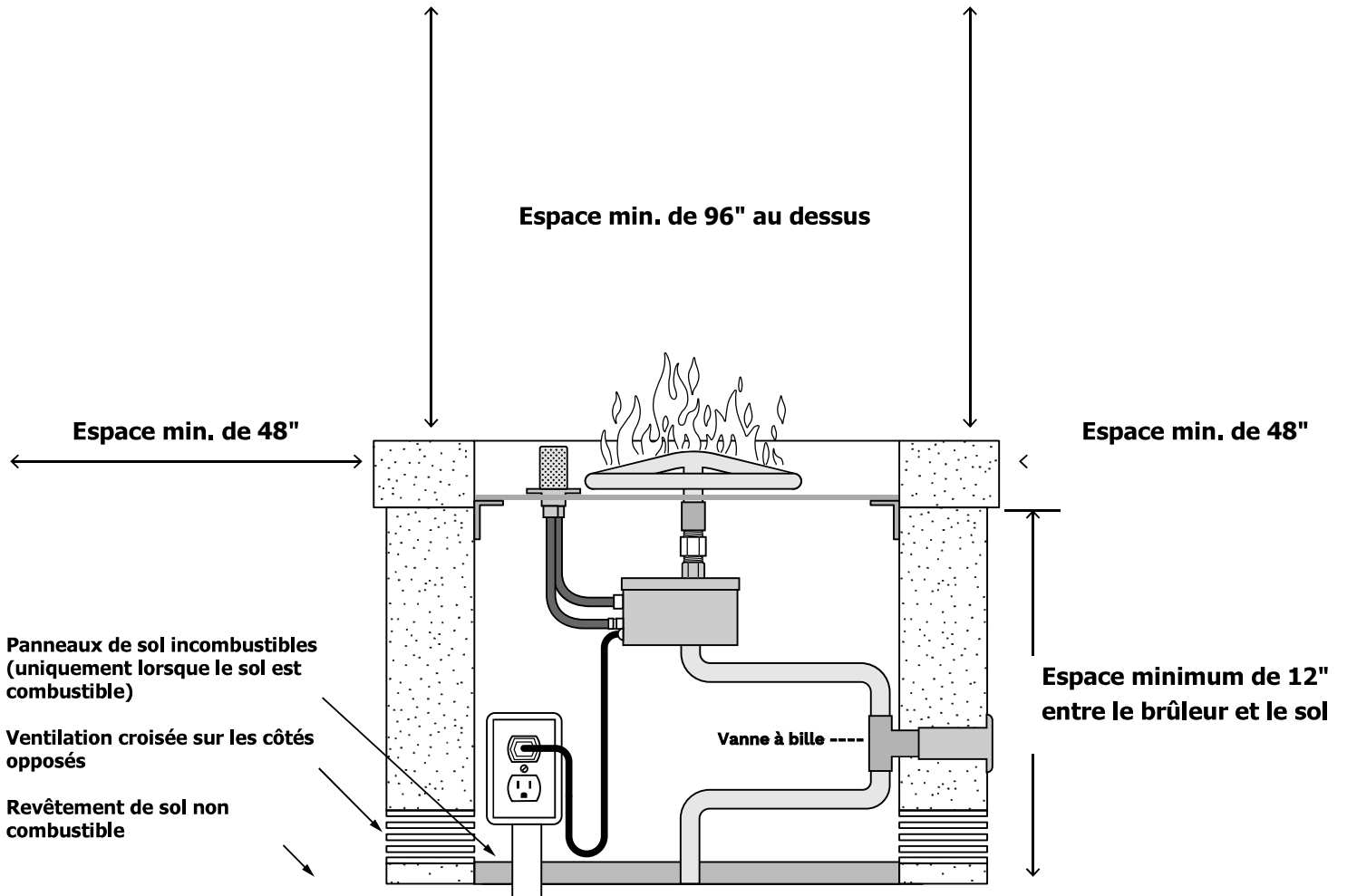

INFORMATIONS DE GARANTIE

CETTE SECTION DÉCRIT LA GARANTIE OFFERTE PAR LE OUTDOOR PLUS

The Outdoor Plus Company (TOP) garantit ses produits contre les défauts de fabrication qui empêchent un fonctionnement sûr et correct comme suit :

Électronique, vannes à gaz et assemblage de veilleuse :

Commercial - 6 mois ; Résidentiel - 1 an

plateau en acier inoxydable et en aluminium :

Commercial - 1 an ; Résidentiel - 5 ans

Anneau de brûleur et barres de brûleur :

Garantie à vie

Électrodes et Étincelle Allumeur

Non garanti (en raison de la durée de vie)

- Cela commence à partir de la date de vente/ d'expédition originale de The Outdoor Plus
- La garantie sur les pièces et la main-d'œuvre interne s'appliquera uniquement aux réclamations qui nous sont présentées par le client d'origine de T.O.P et remplace toutes les autres garanties expresses ou implicites.
- Le produit défectueux doit être renvoyé à TOP avec une autorisation de retour de marchandise (RMA) émise par TOP pour ce produit spécifique qui indique la nature du défaut ou de la demande de garantie. Les informations d'achat originales seront requises.
- Le produit à retourner doit être soigneusement emballé. The Outdoor Plus n'est pas responsable des dommages d'expédition sur les articles retournés.
- Les RMA ne sont valables que pendant 30 jours, ce qui indique la nature du défaut ou la demande de garantie après la date d'expiration.
- Le numéro RMA doit être indiqué à l'extérieur du colis de retour et une copie du RMA doit être placée dans le colis avec le produit.
- TOP n'est pas responsable des dommages causés par une surchauffe, une modification, un abus, un stockage, une installation ou un entretien inappropriés.
- TOP n'est pas responsable de la rouille superficielle des produits métalliques.
- TOP n'est pas responsable des actions y compris la négligence de l'installateur.
- Toute main-d'œuvre impliquant l'installation ou la maintenance de l'unité n'est pas couverte.
- Cette garantie ne couvre pas les réclamations pour dommages accidentels ou consécutifs et les dépenses accessoires indirectes résultant de défauts du produit ou de réparations sous garantie. Les produits fabriqués par TOP comprennent des modèles certifiés cLCUs, UL ou CSA, qui ne peuvent en aucun cas être altérés ou modifiés.

- TOP n'est pas responsable des codes locaux et n'acceptera pas de retour sur tout produit qui n'est pas approuvé pour l'installation. Veuillez vérifier auprès de vos autorités locales ou agences gouvernementales pour obtenir les approbations appropriées avant d'acheter.

POLITIQUE DE RETOUR DE PRODUIT

- Aucun retour sur les produits fabriqués sur commande.
- Aucun retour sur les fonctionnalités personnalisées, AUCUNE EXCEPTION.
- En cas de livraison erronée d'un produit, il appartient au destinataire d'en informer TOP dans les 48 heures. TOP n'est pas responsable des colis et envois incorrects ou endommagés 48 heures après leur réception. Veuillez appeler le (909) 460-5579 ou envoyer un e-mail à support@theoutdoorplus.com pour obtenir de l'aide concernant la garantie, les remplacements, les retours ou si vous avez des questions concernant l'assistance.

PROGRAMME DE TEST DE PRODUITS

Si vous pensez qu'une unité ou un composant que vous avez reçu est défectueux, The Outdoor Plus se fera un plaisir de tester tout composant dans les installations de TOP. TOP couvrira l'expédition chez vous.

DÉFECTUEUX

Si un article s'avère défectueux, il sera réparé ou remplacé à la discrétion de TOP. TOP absorbera tous les frais de transport sortant et les frais de remplacement si le produit est sous garantie.

NON DÉFECTUEUX

Si le produit s'avère non défectueux, il sera retourné au client - aucun crédit ne sera accordé.

ERREUR TOP

Si un retour est nécessaire en raison d'une erreur de la part de T.O.P, nous émettrons un RMA et une étiquette de services de retour. Lorsque les produits sont reçus chez TOP, un crédit sera émis pour les produits et le fret sortant sur la facture originale.

ERREUR CLIENT

Si un RMA est demandé et couvre les nouveaux produits actuels dans l'emballage d'origine, nous autoriserons le retour. Le client est responsable de l'expédition de retour. Lorsque les produits sont reçus, nous émettrons un crédit pour le coût initial du client moins des frais de réapprovisionnement de 25 %. Les commandes personnalisées ne s'appliquent pas.

POLITIQUE DE FRET

Toutes les commandes seront expédiées FOB Ontario, Californie, avec un transporteur standard sélectionné par TOP, sauf si le client demande spécifiquement son propre transporteur et compte. Un devis de transport peut être demandé à l'avance. TOP travaille avec diligence avec les transporteurs standard pour obtenir les meilleures remises disponibles.